

VELUX jumta logi,
iebūvēšanas piederumi,
žalūzijas un aksesuāri

VELUX®



JAUNUMS!

VELUX Studio
jumta logi

Cenas spēkā
no 01.04.2021.

Gaišākai ikdienai

Kopš 1942. gada

Svaigs gaiss un dienas gaisma mājās jau vairāk nekā 75 gadus

Jau kopš pirmās dienas VELUX ne tikai ražo augstas kvalitātes logus jumtiem, to aksesuārus un iebūvēšanas piederumus, bet arī rūpējas par sabiedrības informēšanu par veselīga iekštelpu klimata, dienas gaismas un svaiga gaisa nozīmi.

Mēs, kā profesionāļi dienas gaismas un veselīga iekštelpu klimata jautājumā, apzināmies, cik nozīmīgi ir sākt plānot pietiekamu gaismas daudzumu telpās jau projekta posmā. Te palīdz gan mūsu virtuālās aplikācijas ikdienas lietotājam, gan profesionālās programmas arhitektiem.

Svarīgi atcerēties, ka VELUX jumta logi ļauj ieplūst telpās divas reizes vairāk gaismai kā vertikālie logi ar līdzvērtīgu izmēru, kas ļauj padarīt telpu ievērojami gaišāku un uzlabo vidi tās iedzīvotājiem.

Mūsu inovatīvie risinājumi ļauj sasniegt mājā veselīgu iekštelpu klimatu pat automātiski. VELUX ACTIVE sistēma ir mūsu lepnums – tā kontrolē mitruma, CO₂ un temperatūras līmeņus un automātiski atver vai aizver logus un to aksesuārus. Sistēma ļauj kontrolēt logus arī ar viedierīču palīdzību. Šādas inovācijas ir mūsdienīgu ēku nākotne, kas pieejama jau šodien.



VELUX®

Saturs

- 12 Sešu soļu izvēles ceļvedis
- 14 Jumta logu modeļi
- 52 Iebūvēšanas piederumi
- 60 Tehniskie rādītāji
- 64 Žalūzijas
- 72 Cenas

KONTAKTI

Ja vēlies uzzināt vairāk par VELUX piedāvājumiem, saņemt bezmaksas arhitekta konsultāciju, konsultāciju objektā, tad sazinies ar mums.

TELEFONS: 80 00 88 02

E-PASTS: velux.latvia@velux.com

ADRESE: Liepājas iela 34, Rīga

Sīkāku informāciju atradīsi arī mūsu mājas lapā: www.velux.lv

★ **Lielisks klientu serviss**
Zvani pa bezmaksas tālruni 80 00 88 02 vai sūti e-pastu uz adresi: velux.latvia@velux.com

★ **Arhitekta konsultācijas**
Iepriekš piesakot vizīti, projekta izstrādi bez maksas konsultē VELUX arhitekts.

★ **Tehniskās konsultācijas**
VELUX tehniskais konsultants tevi konsultēs bez maksas VELUX Latvia birojā vai, pēc vajadzības, būvniecības objektā.

★ **Bezmaksas piegāde**
Bezmaksas piegāde no VELUX noliktavas līdz tavai norādītai adresei.



BEZMAKSAS PIEGĀDE

★ **Ātra piegāde**
Saņem VELUX populārākos jumta logus 48 stundu laikā pēc pasūtījuma veikšanas un sāc to montāžu.



★ **Kas iebūvēs?**
VELUX sertificēto iebūvētāju saraksts ir pieejams internetā www.VELUX.lv



- Žalūzijām
- Insektu tīkliem
- Slēģiem



- Jumta logiem
- Iebūvēšanas piederumiem



- Jumta logiem ar poliuretāna pārklājumu
- Metāla detaļām



Nākotnes plāns sākas ar mūsu pagātņi. Mums rūp daba.

Mēs esam apņēmušies īstenot savu ilgtspējības stratēģiju līdz 2030. gadam, izlīdzināt savas vēsturiski radītās CO₂ emisijas un kļūt par oglekļa neitrālu kompāniju savā 100 gadu jubilejā 2041. gadā.

VELUX vienmēr ir bijusi svarīga ilgtspējīga uzņēmējdarbība un atbildīga rīcība. Esam sasnieguši laikmetu, ko Apvienoto Nāciju Organizācija dēvē par apņemšanās darbības desmitgadi. Mēs plānojam dramatiski samazināt savas CO₂ emisijas saskaņā ar zinātniskiem pētījumiem, vienlaikus izlīdzinot mūsu kopējo oglekļa dioksīda nospiedumu, mežu aizsardzību un to atvēršanu atbalsta veicināšanu.

Lai novērstu vēsturisko oglekļa emisiju, mēs esam uzsākuši 20 gadu ilgu sadarbību ar Pasaules Dabas fondu (WWF), lai īstenotu vairākus dabas aizsardzības projektus.

Mēs esam iecerējuši turpināt savu nākotni, samazinot CO₂ emisijas, paātrinot investīcijas

energoefektivitātē, pārejot 100% atjaunojamā enerģijā un īstenojot ievērojamas izmaiņas materiālu izvēlē un iegādē. Īsāk sakot, ja jūs pērkat VELUX jumta logu 2020. gadā un līdzīgu logu 2030. gadā, 2030. gada logā būs par 50% zemāks oglekļa dioksīda nospiedums. Līdz 2030. gadam mēs būsīm oglekļa neitrāls uzņēmums, un CO₂ izmeši samazināsies uz pusi.

VELUX produkti tiek izgatavoti ar jaunākajām tehnoloģijām, kas nodrošina labāku un veselīgāku iekštelpu klimatu jūsu mājās.

Mums visiem ir nepieciešamas veselīgas mājas un dabas klātbūtne. Ar jaunu ilgtspējības stratēģiju mēs darīsim visu iespējamo, lai to panāktu.

Uzziniet vairāk šeit:





Mēs ticam ilgtspējīgai būvniecībai

Mēs domājam par planētas nākotni un cenšamies paši dot ieguldījumu vides problēmu risināšanā. Savā uzņēmumā mēs rūpējamies par mūsu produktiem, un piedāvāto risinājumu ietekme uz vidi ir samazināta līdz minimumam.

49 % 

VELUX Grupa katru gadu, izmantojot fondus kopēju interešu projektu atbalstam, ziedo 49% savas tīrās peļņas.



99,6 % 

Mūsu izstrādājumos izmantotajai koksnei ir ilgtspējības sertifikāts.

97 % 

Ražošanas atkritumi tiek pārstrādāti vai izmantoti ražošanā.

30 % 

Tikai 30% no pasaules koksnes ir sertificēta ilgtspējība.

50 % 

Pēdējo 13 gadu laikā (2007.–2020. gads) VELUX ir samazinājis savu oglekļa emisiju par 50%. Mūsu mērķis ir uzņemties atbildību par pagātņi un tagadni un līdz 2041. gadam sasniegt oglekļa neitralitāti.

↓ CO₂ 

Mūsu jumta logi palīdz samazināt CO₂ emisijas visā to dzīves ciklā.

96,9 % 

Stikla atkritumi tiek pārstrādāti.



**Jumta logu
nomaiņa – tas ir
vieglāk, nekā jūs
domājat**

Nomainiet vecos jumta logus pret jauniem un atsvaidziniet jūsu interjeru. Koka jumta logiem ar balto poliuretāna pārklājumu nav nepieciešama apkope, un tie ir ideāli piemēroti mūsdienīgiem interjera dizainiem. Jumta logiem ir laba siltuma noturība, kas palīdzēs jums samazināt apkures izmaksas. Jaunie logi ir pieejami precīzi tādos pašos izmēros kā vecie, kas nodrošinās ātru un vienkāršu iebūvēšanu.

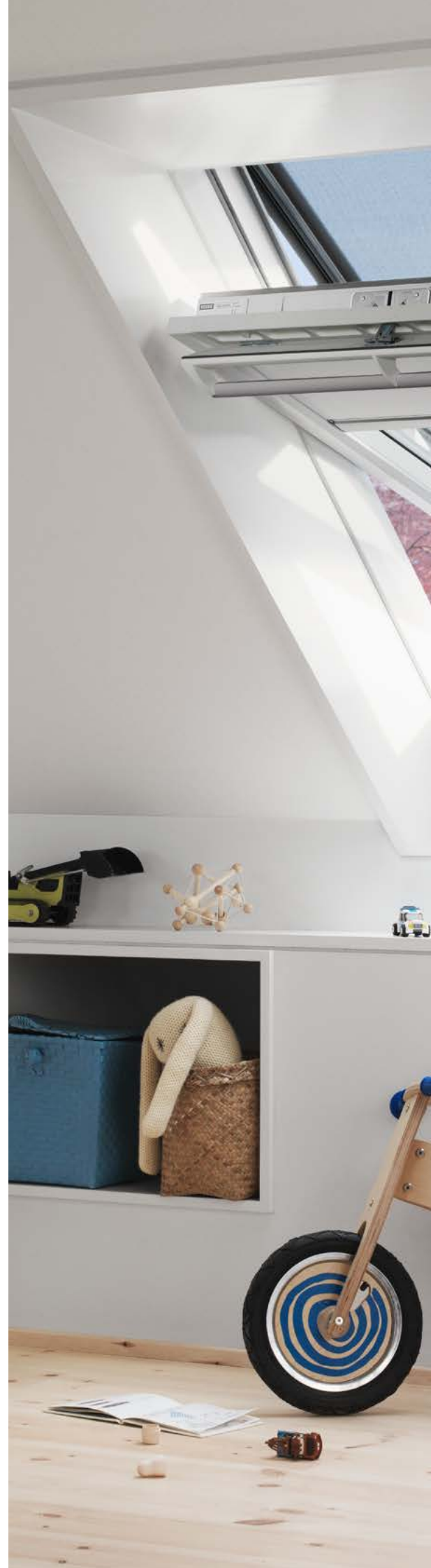

LOGU NOMAIŅA LABĀKAM IEKŠTELPU KLIMATAM

Jaunajiem jumta logiem ir daudz labāka siltuma noturība, salīdzinājumā ar vecajiem jumta logiem, kā arī mūsdienīgs dizains. Ja jūsu vecais jumta logs vairs pienācīgi nedarbojas, ir pienācis laiks to nomainīt. VELUX konsultē klientus visā apmaiņas procesa laikā, kas ir ātra un pieejama.

JŪSU IEGUVUMI:

- Labāka siltumizolācija bēniņos.
- Ietaupījums apkures izmaksās.
- Aukstuma tiltiņu likvidēšana ap logu novērš pelējuma risku.
- Iespēja savienot jumta logus ar viedās mājas sistēmu nodrošina pareizu ventilāciju un veselīgu iekštelpu klimatu.
- Mūsdienīgs dizains.

VAI JŪSU MĀJĀS IR PIETIEKAMI DAUDZ GAISMAS?

Pievienojiet vēl vienu logu gaišākai telpai. Mēs labprāt sniegsim jums padomus un konsultēsim jūs visa procesa laikā.

PIETEIKT KONSULTĀCIJU

TELEFONS: 80 00 88 02

E-PASTS: velux.latvia@velux.com

ADRESE: Liepājas iela 34, Rīga

Sīkāku informāciju atradīsiet arī mūsu mājas lapā: www.velux.lv



Divreiz vairāk gaismas



Trīsreiz vairāk gaismas

Jo vairāk logu,
jo gaišāka istaba

Gūstiet iedvesmu

arī šeit:

www.velux.lv

Logi, kas ražoti no 2014. gada



CK02 CK04 FK06 FK08 MK04 MK06 MK08 MK10 PK06 PK08 PK10 SK06 SK08 SK10 UK10

Logi, kas ražoti no 1998.–2014. gadam



C02 C04 F06 F08 M04 M06 M08 M10 P06 P08 P10 S06 S08 S10 U10

Logi, kas ražoti no 1992.–1998. gadam



102 104 206 208 304 306 308 310 406 408 410 606 608 610 810

Ārējā rāmja izmēri (cm)

55 x 78 55 x 98 66 x 118 66 x 140 78 x 98 78 x 118 78 x 140 78 x 160 94 x 118 94 x 140 94 x 160 114 x 118 114 x 140 114 x 160 134 x 160

Standard

15.–19. lpp.



285,-

Izmērs 78 x 118 cm
(MK06)

371,-

Izmērs 78 x 118 cm
(MK06)

Rokturis vērtnes

augšā apakšā

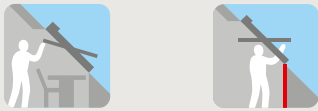

GZL 1051 GZL 1051 B

- ★ Koka logs ar caurspīdīgu laku
- ★ Kvalitatīvi kalpo visos laika apstākļos
- ★ Iebūvēta ventilācija
- ★ Putekļu un insektu filtrs
- ★ Pozīcija vienkāršai loga tīrīšanai
- ★ Stiprinājumi žalūziju uzstādīšanai
- ★ ThermoTechnology™ uzlabotai energoefektivitātei
- ★ Papildu blīvgumija uzlabotam hermētiskumam
- ★ Uzlabota stikla pakete, loga energoefektivitāte – Uw 1,3

Skatīt 16.–17. lpp.

Rokturis vērtnes

augšā apakšā

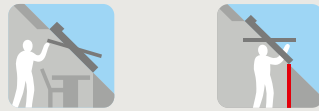

GLU 0051 GLU 0051 B

- ★ Koka logs ar poliuretāna pārklājumu
- ★ Kvalitatīvi kalpo visos laika apstākļos
- ★ Iebūvēta ventilācija
- ★ Putekļu un insektu filtrs
- ★ Pozīcija vienkāršai loga tīrīšanai
- ★ Stiprinājumi žalūziju uzstādīšanai
- ★ ThermoTechnology™ uzlabotai energoefektivitātei
- ★ Papildu blīvgumija uzlabotam hermētiskumam
- ★ Viegli kopjams, mitrumizturīgs
- ★ Uzlabota stikla pakete, loga energoefektivitāte – Uw 1,3

Skatīt 18.–19. lpp.

Standard Plus

21.–25. lpp.

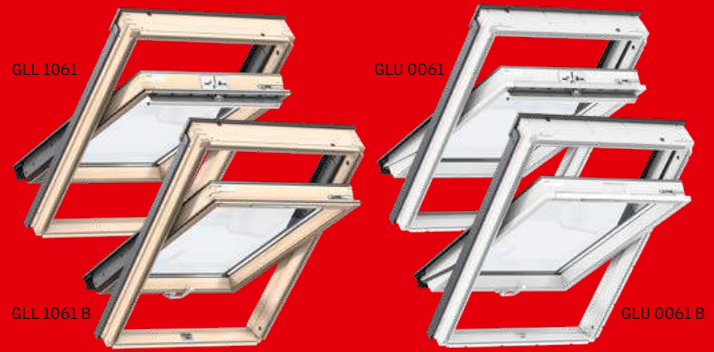

363,-

Izmērs 78 x 118 cm
(MK06)



446,-

Izmērs 78 x 118 cm
(MK06)

Rokturis vērtnes

augšā apakšā



GLL 1061 GLL 1061 B

- ★ Koka logs ar caurspīdīgu laku
- ★ Kvalitatīvi kalpo visos laika apstākļos
- ★ Iebūvēta ventilācija
- ★ Putekļu un insektu filtrs
- ★ Pozīcija vienkāršai loga tīrīšanai
- ★ Stiprinājumi žalūziju uzstādīšanai
- ★ ThermoTechnology™ uzlabotai energoefektivitātei
- ★ Uzlabota skaņas izolācija
- ★ Papildu blīvgumija uzlabotam hermētiskumam
- ★ **Energoefektīva divkameru stikla pakete, logs ar lielisku siltumizolāciju – Uw 1,1**

Skatīt 22.–23. lpp.

Rokturis vērtnes

augšā apakšā

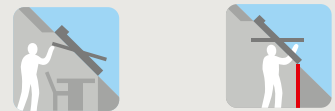

GLU 0061 GLU 0061 B

- ★ Koka logs ar poliuretāna pārklājumu
- ★ Kvalitatīvi kalpo visos laika apstākļos
- ★ Iebūvēta ventilācija
- ★ Putekļu un insektu filtrs
- ★ Pozīcija vienkāršai loga tīrīšanai
- ★ Stiprinājumi žalūziju uzstādīšanai
- ★ ThermoTechnology™ uzlabotai energoefektivitātei
- ★ Uzlabota skaņas izolācija
- ★ Papildu blīvgumija uzlabotam hermētiskumam
- ★ Viegli kopjams, mitrumizturīgs
- ★ **Energoefektīva divkameru stikla pakete, logs ar lielisku siltumizolāciju – Uw 1,1**

Skatīt 24.–25. lpp.



Premium

Apskaties
plašāku
Premium
klāstu
no 27. lpp.



GGL 3068



GGL 3066



GPL 3070



GGL 306821

463,-

Izmērs 78 x 118 cm
(MK06)

553,-

Izmērs 78 x 118 cm
(MK06)

562,-

Izmērs 78 x 118 cm
(MK06)

903,-

Izmērs 78 x 118 cm
(MK06)

Rokturis vērtnes augšā



GGL 3068

- ★ Koka logs ar caurspīdīgu laku
- ★ Pieejams arī balts, ar poliuretāna pārklājumu
- ★ Laminēts stikls drošībai
- ★ Elegants dizains, ergonomisks rokturis
- ★ Iebūvēta ventilācija
- ★ Putekļu un insektu filtrs
- ★ Pozīcija vienkāršai loga tīrīšanai
- ★ Stiprinājumi žalūziju uzstādīšanai
- ★ ThermoTechnology™ uzlabotai energoefektivitātei
- ★ Papildu blīvumija uzlabotam hermētiskumam
- ★ Uzlabota skaņas izolācija
- ★ Energoefektīva divkameru stikla pakete, logs ar lielisku siltumizolāciju – Uw 1,1
- ★ Iespējams uzstādīt tālvadību

Skatīt 28. lpp.

Rokturis vērtnes augšā



GGL 3066

- ★ Koka logs ar caurspīdīgu laku
- ★ Pieejams arī balts, ar poliuretāna pārklājumu
- ★ Laminēts stikls drošībai
- ★ Elegants dizains, ergonomisks rokturis
- ★ Iebūvēta ventilācija
- ★ Putekļu un insektu filtrs
- ★ Pozīcija vienkāršai loga tīrīšanai
- ★ Stiprinājumi žalūziju uzstādīšanai
- ★ ThermoTechnology™ uzlabotai energoefektivitātei
- ★ Papildu blīvumija uzlabotam hermētiskumam
- ★ Uzlabota skaņas izolācija
- ★ Energoefektīva divkameru stikla pakete, logs ar izcilu siltumizolāciju – Uw 1,0
- ★ Nenoraso un ir viegli tīrāms
- ★ Iespējams uzstādīt tālvadību
- ★ Pasargā audumus no izbalēšanas saules ietekmē

Skatīt 29. lpp.

Rokturis vērtnes augšā un apakšā



GPL 3070

- ★ Koka logs ar caurspīdīgu laku
- ★ Pieejams arī balts, ar poliuretāna pārklājumu
- ★ Laminēts stikls drošībai
- ★ Plašs panorāmas skats
- ★ Divpakāpju ventilācijas sistēma
- ★ Putekļu un insektu filtrs
- ★ Pozīcija vienkāršai loga tīrīšanai
- ★ Stiprinājumi žalūziju uzstādīšanai
- ★ ThermoTechnology™ uzlabotai energoefektivitātei
- ★ Papildu blīvumija uzlabotam hermētiskumam
- ★ Uzlabota stikla pakete, loga energoefektivitāte – Uw 1,3
- ★ Verams divos režīmos
- ★ Vienkameras stikla pakete
- ★ Pieejams arī ar divkameru stikla paketi

Skatīt 33. lpp.

Rokturis vērtnes augšā



VELUX INTEGRA®

GGL 306821

- ★ Koka logs ar caurspīdīgu laku
- ★ Pieejams arī balts, ar poliuretāna pārklājumu
- ★ Laminēts stikls drošībai
- ★ Elegants dizains, ergonomisks rokturis
- ★ Iebūvēta ventilācija
- ★ Putekļu un insektu filtrs
- ★ Pozīcija vienkāršai loga tīrīšanai
- ★ Stiprinājumi žalūziju uzstādīšanai
- ★ ThermoTechnology™ uzlabotai energoefektivitātei
- ★ Papildu blīvumija uzlabotam hermētiskumam
- ★ Lietus sensors
- ★ Energoefektīva divkameru stikla pakete, logs ar lielisku siltumizolāciju – Uw 1,1
- ★ Uzlabota skaņas izolācija
- ★ Savienojams ar VELUX ACTIVE sistēmu

Skatīt 35. lpp.



Cenas norādītas par jumta logiem.

Jumta loga pareizai iebūvēšanai ir nepieciešami iebūvēšanas piederumi. Lasi sīkāk 52. lpp.

Sešu soļu izvēles ceļvedis

Kā neapmaldīties plašajā iespēju klāstā?
Seko mūsu sešu soļu metodei, un mēs palīdzēsim tev atrast nevainojamu risinājumu.

1. solis. Noskaidro, kas tev ir nepieciešams

Pirms izvēlēties jumta logus un izlemt par to izkārtojumu, ir jāņem vērā telpas funkcijas un iedzīvotāju personiskās vajadzības.

- Kāda veida telpa tā ir? Guļamistaba, vannas istaba, kāpņu telpa, dzīvojamā istaba utt.
- Atceries – jo vairāk dienas gaismas telpā ieplūdis, jo lielāka tā izskatīsies.
- Apsver iespēju palielināt logu izmēru vai arī tos kombinēt.
- Ņem vērā telpas formu un lielumu, izvēloties logu skaitu un to novietojumu. Dziļā telpā logus labāk novietot augstāk jumtā. Platākā telpā – jāizvieto logu rindu ar vienādiem intervāliem starp tiem.



VELUX INTEGRA®



VELUX gaismas tunelis



VELUX logs plakanam jumtiem

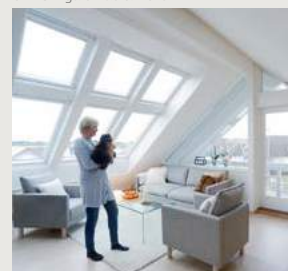

VELUX vairāku logu bloks

2. solis. Izvēlies atvēršanas veidu

Zems iebūvēšanas augstums – jumta logi ar rokturi augšā



Risinājumi labam skatam pa logu, ērtai atvēršanai un lietošanai. Jumtiem ar slīpumu (15°–90°)

Standard



Rokturis augšā
GZL 1051



Standard



Rokturis augšā
GLU 0051



Standard Plus



Rokturis augšā
GLL 1061



Standard Plus



Rokturis augšā
GLU 0061



Premium



Rokturis augšā
GGL 3068 /
3066 / 3062



Augsts iebūvēšanas augstums – jumta logi ar rokturi apakšā

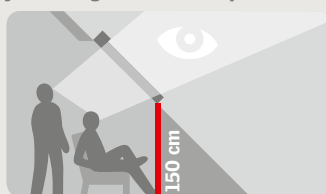

Jumtiem ar slīpumu (15°–90°)

Standard



Rokturis apakšā
GZL 1051 B



Standard



Rokturis apakšā
GLU 0051 B



Standard Plus



Rokturis apakšā
GLL 1061 B



Standard Plus



Rokturis apakšā
GLU 0061 B



Jumtiem ar slīpumu (15°–55°)

Premium



Rokturis apakšā
GPL 3070*



Premium



Rokturis apakšā
GPU 0070*



Premium



Rokturis apakšā
GPL 3068*



Premium



Rokturis apakšā
GPU 0068*



* Jumta logi GPL un GPU ir lieliski piemēroti arī zēmam iebūvēšanas augstumam. Sk. 33. lpp.

3. solis. Izvēlies iekšējo apdari



BALTS POLIURETĀNS

- Lieliski piemērots mūsdienīgam interjeram un baltiem griestiem.
- Ideāli piemērots mitrām telpām, piemēram, virtuvei vai vannas istabai. Poliuretāna aizsargpārklājums nodrošina mitrumizturīgu apdari.



LAKOTA PRIEDE

- Ideāli piemērota tradicionālam interjeram.
- Augstas kvalitātes dabiskā priede.
- Trīskāršs caurspīdīgas lakas pārklājums aizsargā koka virsmu.

4. solis. Apsver stiklojuma variantus

VELUX logu stiklojums nodrošina siltumizolāciju, skaņas izolāciju, papildu izturību un aizsardzību pret sniegu, sauli, vēju un ūdeni. Informācija zemāk tev palīdzēs izvēlēties vispiemērotāko stiklojumu tavam projektam. Piemērotāko stikla paketi izvēlēties vari tikai Premium klases logiem.

Stikla paketes veids	Siltumizolācija	Saules enerģijas ieguvums apkures sezonā	Skaņas izolācija	Lietus radītā trokšņa samazināšana	Laminēts iekšējais stikls	Rūdīts ārējais stikls	Pašattīroša virsma „easy to clean”	Pret-rasošanas pārklājums
LABS = ● LABĀKS = ●● VISLABĀKAIS = ●●●								
70 – vienkameras	●	●●●	●		✓	✓		
51 – vienkameras	●	●●●	●			✓		
61 – divkameru	●●	●●●	●●			✓		
68 – divkameru	●●	●●	●●●	✓	✓	✓		
66 – divkameru	●●●	●●	●●●	✓	✓	✓	✓	✓
62 – divkameru	●●●+	●●	●●●+	✓	✓	✓		✓

5. solis. Izvēlies hidroizolācijas un iebūvēšanas piederumu komplektu

Jumta loga pareizai, ātrai un drošai iebūvēšanai **nepieciešami** iebūvēšanas piederumi. Lai atvieglotu izvēli un būtu pārliecība par visu svarīgo piederumu esamību objektā, esam sagatavojuši pamata iebūvēšanas piederumu komplektu.

Vairāk informācijas 53. lpp.

Pamata komplekts

Pamata komplektā ietilpst: jumta segumam atbilstošs pieslēgums ar hidro un siltumizolācijas rāmi optimālai energoefektivitātei, kā arī tvaika barjera.



6. solis. Pievieno aksesuārus

VELUX oriģinālās žalūzijas un saulesargi ne tikai labi izskatās, bet arī nodrošina siltuma un gaismas regulēšanu. Ikdienā tie palīdz viegli kontrolēt gaismas daudzumu telpā, kā arī vēl vairāk samazināt siltuma zudumus aukstajā laikā. Pateicoties aksesuāriem, telpā var sasniegt komfortablu temperatūru jebkurā gadalaikā.



Vairāk informācijas 64.–69. lpp.



Standard

Ērti lietojams un drošs jumta logs par ļoti draudzīgu cenu tiem saimniekiem, kuriem svarīga ir funkcionalitāte. Izvēlies klasiski lakoto priedes koka logu vai koka logu ar baltu poliuretāna pārklājumu. Rokturis pieejams vērtnes augšā vai apakšā. Esam uzlabojuši Standard logu skaņas izolāciju, aprīkojuši tos ar ThermoTechnology™ un papildu blīvgumiju, kas nodrošina labāku hermētiskumu, kā arī labāku loga kalpošanu dažādos laika apstākļos.



Standard

Kvalitāte
par pieejamu cenu

Galvenās
priekšrocības

Visiem jumta logiem



15°-90°

Rokturis vērtnes augšā

Lakots priedes koks
GZL 1051

- ★ Koka logs ar caurspīdīgu laku
- ★ Kvalitatīvi kalpo visos laika apstākļos
- ★ Iebūvēta ventilācija
- ★ Putekļu un insektu filtrs
- ★ Pozīcija vienkāršai loga tīrīšanai
- ★ Stiprinājumi žalūziju uzstādīšanai
- ★ ThermoTechnology™ uzlabotai energoefektivitātei
- ★ Papildu blīvumija uzlabotam hermētiskumam
- ★ Uzlabota stikla pakete, loga energoefektivitāte – Uw 1,3



Šim jumta logam ir oriģināls rokturis vērtnes augšpusē. Tā ir labākā izvēle, ja logs ir izvietots sasniedzamā augstumā un ja vēlies cenas ziņā draudzīgu, kā arī praktisku jumta logu. Jumta logs ir uzlabots, to aprīkojot ar ThermoTechnology™, kā arī papildu blīvumiju. Tas nodrošina labāku hermētiskumu, uzlabotu skaņas izolāciju un labāku kalpošanu aukstajos gada mēnešos.



Cenas

CK02 55 x 78	<input type="checkbox"/>	217,-
CK04 55 x 98	<input type="checkbox"/>	231,-
FK04 66 x 98	<input checked="" type="checkbox"/>	257,-
FK06 66 x 118	<input type="checkbox"/>	268,-
FK08 66 x 140	<input type="checkbox"/>	294,-
MK04 78 x 98	<input type="checkbox"/>	262,-
MK06 78 x 118	<input type="checkbox"/>	285,-
MK08 78 x 140	<input type="checkbox"/>	305,-
MK10 78 x 160	<input type="checkbox"/>	353,-
PK06 94 x 118	<input type="checkbox"/>	333,-
PK08 94 x 140	<input type="checkbox"/>	356,-
SK06 114 x 118	<input type="checkbox"/>	351,-
SK08 114 x 140	<input type="checkbox"/>	390,-

■ Cena EUR ar PVN

Piegāde: 2 darba dienas

Piegāde: 10 darba dienas

Tehniskie rādītāji

Uw	1,3 W/(m²K)
Ug	1,0 W/(m²K)
Skaņas izolācija logam	31 dB



★ Kvalitatīvi kalpo visos laika apstākļos

Mūsu unikālā siltinājuma sistēma nodrošina spēcīgu un energoefektīvu vairogu pret vēju un aukstumu.



★ Svaigs gaiss un ventilācija pat pie aizvērtā loga

Visi VELUX jumta logi sniedz iespēju baudīt svaigu gaisu, pateicoties ventilācijas sistēmai – integrētai vai divpakāpju.



★ Pozīcija vienkāršai loga tīrīšanai

Jumta logi ir aprīkoti ar īpašu engji, kas ļauj pagriezt logu par 180°, tā atvieglojot loga tīrīšanas procesu.



★ Stiprinājumi žalūziju uzstādīšanai

Visi jumta logi ir aprīkoti ar stiprinājumiem oriģinālo žalūziju uzstādīšanai.



15°-90°

Rokturis vērtnes apakšā

Lakots priekdes koks
GZL 1051 B

- ★ Koka logs ar caurspīdīgu laku
- ★ Kvalitatīvi kalpo visos laika apstākļos
- ★ Iebūvēta ventilācija
- ★ Putekļu un insektu filtrs
- ★ Pozīcija vienkāršai loga tīrīšanai
- ★ Stiprinājumi žalūziju uzstādīšanai
- ★ ThermoTechnology™ uzlabotai energoefektivitātei
- ★ Papildu blīvumija uzlabotam hermētiskumam
- ★ Uzlabota stikla pakete, loga energoefektivitāte – Uw 1,3



150 cm

Jumta logs ar elegantu rokturi vērtnes apakšā ir labākais risinājums, ja jumta loga montāža ir paredzēta augstākā pozīcijā, piemēram, telpā ar augstām bēniņu sienām. Standarta risinājumā logs ir aprīkots ar divlīmeņu ventilācijas sistēmu, kas nodrošina efektīvu ventilāciju arī tad, kad logs ir aizvērts. Jumta logs ir uzlabots, to aprīkojot ar ThermoTechnology™, kā arī papildu blīvumiju. Tas nodrošina labāku hermētiskumu, uzlabotu skaņas izolāciju un labāku kalpošanu aukstajos gada mēnešos.



Cenas

FK06 66 x 118	268,-
MK04 78 x 98	262,-
MK06 78 x 118	285,-
MK08 78 x 140	305,-
MK10 78 x 160	353,-
PK08 94 x 140	356,-

■ Cena EUR ar PVN

□ Piegāde: 2 darba dienas

□ Piegāde: 10 darba dienas

Tehniskie rādītāji

Uw	1,3 W/(m²K)
Ug	1,0 W/(m²K)
Skaņas izolācija logam	31 dB

Nepieciešamie piederumi



Iebūvēšanas piederumi
52.-59. lpp.



Gaismas kontrole
Aptumšojums
Karstuma kontrole
64.-69. lpp.

Ieteicamie papildu piederumi



Tālvadība
70. lpp.

Standard

Kvalitāte
par pieejamu cenu

Galvenās
priekšrocības

Visiem jumta logiem



15°-90°

Rokturis vērtnes augšā

Viegli kopjams,
mitrumizturīgs un baltā krāsā
GLU 0051

- ★ Koka logs ar poliuretāna pārklājumu
- ★ Kvalitatīvi kalpo visos laika apstākļos
- ★ Iebūvēta ventilācija
- ★ Putekļu un insektu filtrs
- ★ Pozīcija vienkāršai loga tīrīšanai
- ★ Stiprinājumi žalūziju uzstādīšanai
- ★ ThermoTechnology™ uzlabotai energoefektivitātei
- ★ Papildu blīvumija uzlabotam hermētiskumam
- ★ Viegli kopjams, mitrumizturīgs
- ★ Uzlabota stikla pakete, loga energoefektivitāte – Uw 1,3



Mūsu baltais koka jumta logs ar poliuretāna pārklājumu ir mitrumizturīgs un viegli kopjams, tāpēc būs ideāli piemērots vannas istabai un virtuvei, kā arī telpām, kur dizainā iederas balti logi. Pateicoties loga apstrādei, tam ir laba siltumizolācija un fiziska izturība. Rokturis vērtnes augšā to padara par piemērotu jebkuram iebūvēšanas augstumam, kā arī sniedz iespēju zem tā novietot mēbeles, vannu vai izlietni.

Cenas

CK02 55 x 78	282,-
FK06 66 x 118	348,-
FK08 66 x 140	382,-
MK04 78 x 98	341,-
MK06 78 x 118	371,-
MK08 78 x 140	396,-
MK10 78 x 160	459,-

■ Cena EUR ar PVN

□ Piegāde: 2 darba dienas

■ Piegāde: 10 darba dienas



Tehniskie rādītāji

Uw	1,3 W/(m²K)
Ug	1,0 W/(m²K)
Skaņas izolācija logam	29 dB
RAL 9003	



★ **ThermoTechnology™
uzlabotai
energoefektivitātei**

Tehnoloģijas pamatā ir īpaša koksnes apstrāde, kas nodrošina uzlabotu energoefektivitāti. Logs ar poliuretāna pārklājumu, ir ideāli piemērots mitrām telpām.



★ **Vienkārša uzturēšana un
īpaša noturība mitrumā**

Koka logiem ar poliuretāna pārklājumu ir nepieciešama minimāla apkope, to nevajadzēs pārkrāsot pēc laika. Unikālā pārklājuma konstrukcija atvieglo arī ikdienas kopšanu, jo poliuretāns ir uzklāts vienlaidus, tam nav savienojuma vietu.



★ **Pozīcija vienkāršai
loga tīrīšanai**

Jumta logi ir aprīkoti ar īpašu engji, kas ļauj pagriezt logu par 180°, tā atvieglojot loga tīrīšanas procesu.



★ **Stiprinājumi
žalūziju uzstādīšanai**

Visi jumta logi ir aprīkoti ar stiprinājumiem oriģinālo žalūziju uzstādīšanai.



15°-90°

Rokturis vērtnes apakšā

**Viegli kopjams,
mitrumizturīgs un baltā krāsā
GLU 0051 B**

- ★ Koka logs ar poliuretāna pārklājumu
- ★ Kvalitatīvi kalpo visos laika apstākļos
- ★ Iebūvēta ventilācija
- ★ Putekļu un insektu filtrs
- ★ Pozīcija vienkāršai loga tīrīšanai
- ★ Stiprinājumi žalūziju uzstādīšanai
- ★ ThermoTechnology™ uzlabotai energoefektivitātei
- ★ Papildu blīvumija uzlabotam hermētiskumam
- ★ Viegli kopjams, mitrumizturīgs
- ★ Uzlabota stikla pakete, loga energoefektivitāte – Uw 1,3



150 cm

Cenas

FK06 66 x 118	348,-
MK04 78 x 98	341,-
MK06 78 x 118	371,-
MK08 78 x 140	396,-
PK08 94 x 140	463,-

- Cena EUR ar PVN
- Piegāde: 2 darba dienas



Ērtais apakšējais rokturis ir fiksējams divās pozīcijās, kas ļauj izmantot vēdināšanas funkciju, neatverot logu.

Mūsu baltais koka jumta logs ar poliuretāna pārklājumu ir mitrumizturīgs un viegli kopjams, tāpēc būs ideāli piemērots vannas istabai un virtuvei, kā arī telpām, kur dizainā iederas balti logi. Pateicoties loga apstrādei, tam ir laba siltumizolācija un fiziska izturība. Rokturis apakšā ļauj logu izvietot augstu, saglabājot iespēju to atvērt.



Tehniskie rādītāji

Uw	1,3 W/(m²K)
Ug	1,0 W/(m²K)
Skaņas izolācija logam	29 dB
	RAL 9003

Nepieciešamie
piederumi



Iebūvēšanas
piederumi
52.-59. lpp.



Gaismas kontrole
Aptumšojums
Karstuma kontrole
64.-69. lpp.

Ieteicamie
papildu
piederumi



Tālvadība
70. lpp.



Standard Plus

Jumta logi saimniekam, kuram ir svarīga energoefektivitāte un tās sniegtais komforts, kā arī ir vēlme ietaupīt. Jumta logi ir aprīkoti ar divkameru stikla paketi, kas ļauj mājai saglabāt siltu arī skarbā ziemā. Standard Plus klāstā ir pieejami četri jumta logu veidi.



Standard Plus

Papildu priekšrocības

Vairāk priekšrocību,
Labāka energoefektivitāte,
Paaugstināts komforts



15°-90°

Rokturis vērtnes augšā

Lakots priedes koks
GLL 1061

- ★ Koka logs ar caurspīdīgu laku
 - ★ Kvalitatīvi kalpo visos laika apstākļos
 - ★ Iebūvēta ventilācija
 - ★ Putekļu un insektu filtrs
 - ★ Pozīcija vienkāršai loga tīrīšanai
 - ★ Stiprinājumi žalūziju uzstādīšanai
 - ★ ThermoTechnology™ uzlabotai energoefektivitātei
 - ★ Uzlabota skaņas izolācija
 - ★ Papildu blīvumija uzlabotam hermētiskumam
- ❄️ **Energoefektīva divkameru stikla pakete, logs ar lielisku siltumizolāciju – Uw 1,1**

Pateicoties divkameru stikla paketei, inovatīvajai jumta loga siltumizolācijas tehnoloģijai ThermoTechnology™, papildu blīvumijai, jumta logam ir lieliskas siltumizolācijas īpašības, tas ir energoefektīvs. Unikālais rokturis vērtnes augšā padara jumta logu piemērotu iebūvēšanai dažādos augstumos. Zem loga var novietot galdus vai dīvānus, netraucējot jumta loga atvēršanu.



Cenas

CK02 55 x 78	276,-
CK04 55 x 98	294,-
FK04 66 x 98	327,-
FK06 66 x 118	342,-
FK08 66 x 140	374,-
MK04 78 x 98	334,-
MK06 78 x 118	363,-
MK08 78 x 140	389,-
MK10 78 x 160	451,-
PK06 94 x 118	425,-
PK08 94 x 140	454,-
SK06 114 x 118	447,-
SK08 114 x 140	498,-

■ Cena EUR ar PVN

□ Piegāde: 2 darba dienas

■ Piegāde: 10 darba dienas

Tehniskie rādītāji

Uw	1,1 W/(m²K)
Ug	0,6 W/(m²K)
Skaņas izolācija logam	32 dB



★ **Energoefektīva divkameru stikla pakete, logs ar lielisku siltumizolāciju – Uw 1,1**

Jumta logs ar divkameru stikla paketi par sensacionāli labu cenu, kas nodrošina iespēju aprīkot māju ar energoefektīviem logiem, par to maksājot pieņemamu cenu.

★ **Uzlabota skaņas izolācija**

Divkameru stikla pakete apvienojumā ar papildu blīvumiju nodrošina paaugstinātu aizsardzību pret āra trokšņiem, nodrošinot telpās labāku komforta līmeni.



Rokturis vērtnes apakšā

Lakots priedes koks
GLL 1061 B

- ★ Koka logs ar caurspīdīgu laku
 - ★ Kvalitatīvi kalpo visos laika apstākļos
 - ★ Divpakāpju ventilācijas sistēma
 - ★ Putekļu un insektu filtrs
 - ★ Pozīcija vienkāršai loga tīrīšanai
 - ★ Stiprinājumi žalūziju uzstādīšanai
 - ★ ThermoTechnology™ uzlabotai energoefektivitātei
 - ★ Uzlabota skaņas izolācija
 - ★ Papildu blīvumija uzlabotam hermētiskumam
- ❄️ **Energoefektīva divkameru stikla pakete, logs ar lielisku siltumizolāciju – Uw 1,1**



150 cm



Inovatīvā tehnoloģija ThermoTechnology™ un divkameru stikla pakete būtiski uzlabo jumta logu siltumizolācijas rādītājus. Rezultātā tava māja būs energoefektīva un saglabās siltumu, kas ļaus ietaupīt naudu par apkuri. Logs ir aprīkots ar papildu blīvumiju pret gaisa caurlaidību. Rokturis atrodas loga vērtnes apakšā. Tas dod iespēju iebūvēt logu augstākā pozīcijā, kas kalpo kā priekšrocība ēkās ar augstu mansarda vertikālo sienu.

Cenas

FK06 66 x 118	342,-
MK04 78 x 98	334,-
MK06 78 x 118	363,-
MK08 78 x 140	389,-
MK10 78 x 160	451,-
PK08 94 x 140	454,-

- Cena EUR ar PVN
- Piegāde: 2 darba dienas

Tehniskie rādītāji

Uw	1,1 W/(m²K)
Ug	0,6 W/(m²K)
Skaņas izolācija logam	32 dB

Nepieciešamie piederumi



Iebūvēšanas piederumi
52.-59. lpp.



Gaismas kontrole
Aptumšojums
Karstuma kontrole
64.-69. lpp.

Ieteicamie papildu piederumi



Tālvadība
70. lpp.

Standard Plus

Papildu priekšrocības

Vairāk priekšrocību,
Labāka energoefektivitāte,
Paaugstināts komforts



15°-90°

Rokturis vērtnes augšā

Viegli kopjams,
mitrumizturīgs un baltā krāsā
GLU 0061

- ★ Koka logs ar poliuretāna pārklājumu
- ★ Kvalitatīvi kalpo visos laika apstākļos
- ★ Iebūvēta ventilācija
- ★ Putekļu un insektu filtrs
- ★ Pozīcija vienkāršai loga tīrīšanai
- ★ Stiprinājumi žalūziju uzstādīšanai
- ★ ThermoTechnology™ uzlabotai energoefektivitātei
- ★ Uzlabota skaņas izolācija
- ★ Papildu blīvumija uzlabotam hermētiskumam
- ★ Viegli kopjams, mitrumizturīgs

★ **Energoefektīva divkameru stikla pakete,
logs ar lielisku siltumizolāciju - Uw 1,1**



Koka logs ar balto poliuretāna pārklājumu ir mitrumizturīgs un viegli kopjams, tāpēc būs ideāli piemērots vannas istabai un virtuvei, kā arī telpām, kur dizainā iederas balti logi. Pateicoties loga pārklājumam un divkameru stikla paketei, tam ir laba siltumizolācija un fiziska izturība. Rokturis vērtnes augšā to padara par piemērotu jebkuram iebūvēšanas augstumam, kā arī sniedz iespēju zem tā novietot mēbeles, vannu vai izlietni.

Cenas

CK02 55 x 78	339,-
FK06 66 x 118	420,-
FK08 66 x 140	460,-
MK04 78 x 98	411,-
MK06 78 x 118	446,-
MK08 78 x 140	478,-
MK10 78 x 160	554,-
PK08 94 x 140	558,-
SK08 114 x 140	612,-

■ Cena EUR ar PVN

□ Piegāde: 2 darba dienas

■ Piegāde: 10 darba dienas

Tehniskie rādītāji

Uw	1,1 W/(m²K)
Ug	0,6 W/(m²K)
Skaņas izolācija logam	32 dB
RAL 9003	



★ **Energoefektīva divkameru stikla pakete, logs ar lielisku siltumizolāciju – Uw 1,1**

Jumta logs ar divkameru stikla paketi par sensacionāli labu cenu, kas nodrošina iespēju aprīkot māju ar energoefektīviem logiem, par to maksājot pieņemamu cenu.



★ **Uzlabota skaņas izolācija**

Divkameru stikla pakete apvienojumā ar papildu blīvumiju nodrošina paaugstinātu aizsardzību pret āra trokšņiem, nodrošinot telpās labāku komforta līmeni.



★ **Vienkārša uzturēšana un noturība mitrumā**

Koka logiem ar poliuretāna pārklājumu ir nepieciešama minimāla apkope, tos nevajadzēs pārkrāsot kalpošanas gadu laikā. Unikālā pārklājuma konstrukcija atvieglo arī ikdienas kopšanu, jo poliuretāns ir uzklāts vienlaidus, tam nav savienojuma vietu.



15°-90°

Rokturis vērtnes apakšā

Viegli kopjams, mitrumizturīgs un baltā krāsā GLU 0061 B

- ★ Koka logs ar poliuretāna pārklājumu
- ★ Kvalitatīvi kalpo visos laika apstākļos
- ★ Iebūvēta ventilācija
- ★ Putekļu un insektu filtrs
- ★ Pozīcija vienkāršai loga tīrīšanai
- ★ Stiprinājumi žalūziju uzstādīšanai
- ★ ThermoTechnology™ uzlabotai energoefektivitātei
- ★ Uzlabota skaņas izolācija
- ★ Papildu blīvumija uzlabotam hermētiskumam
- ★ Viegli kopjams, mitrumizturīgs

❄️ **Energoefektīva divkameru stikla pakete, logs ar lielisku siltumizolāciju – Uw 1,1**



150 cm



VELUX jumta logs ir ražots no koka un ar unikālu tehnoloģiju pārklāts ar poliuretānu. Logs visā tā kalpošanas laikā **nav papildus jāapstrādā**, kā arī to ir vienkārši apkopt. Jumta logs ir ideāli piemērots telpām ar paaugstinātu mitruma līmeni, piemēram, vannas istabām vai virtuvēm. Rokturis apakšā ļauj logu izvietot augstu, saglabājot iespēju to atvērt.

Cenas

FK06 66 x 118	420,-
MK04 78 x 98	411,-
MK06 78 x 118	446,-
MK08 78 x 140	478,-
PK08 94 x 140	558,-

■ Cena EUR ar PVN

□ Piegāde: 2 darba dienas



Ērtais apakšējais rokturis ir fiksējams divās pozīcijās, kas ļauj izmantot vēdināšanas funkciju, neatverot logu.

Tehniskie rādītāji

Uw	1,1 W/(m²K)
Ug	0,6 W/(m²K)
Skaņas izolācija logam	32 dB
RAL 9003	

Nepieciešamie piederumi



Iebūvēšanas piederumi 52.-59. lpp.



Gaismas kontrole
Aptumšojums
Karstuma kontrole
64.-69. lpp.

Ieteicamie papildu piederumi



Tālvadība
70. lpp.



Premium

Premium logi sniedz paaugstinātu komfortu un luksusa līmeņa vadības iespējas. Šiem jumta logiem ir ekskluzīvs dizains un vairāki unikāli risinājumi. Tie sniedz vairāk gaismas un svaiga gaisa, kā arī nodrošina energoefektivitāti, drošību un pārbaudītu kvalitāti.



VELUX ACTIVE

VELUX jumta logu, žalūziju, saulesargu un slēgu vadība, balstoties uz gudro sensoru datiem.

with
NETATMO

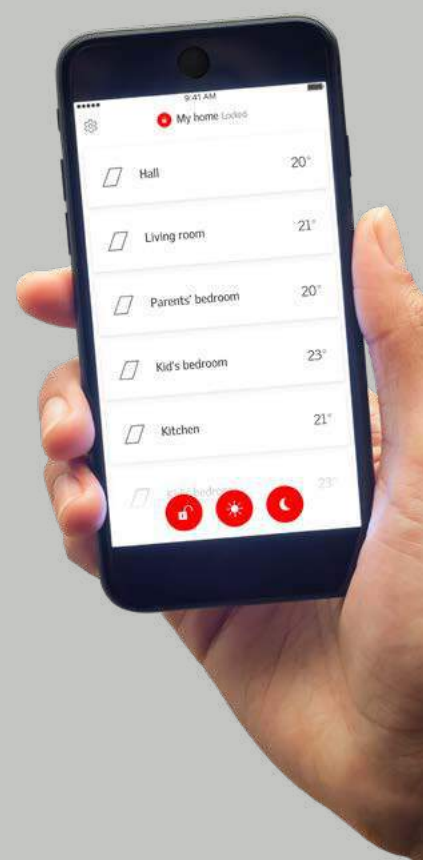

Premium



Rokturis
vērtnes
augšā

GGL 3068



Rokturis
vērtnes
augšā

GGU 0068

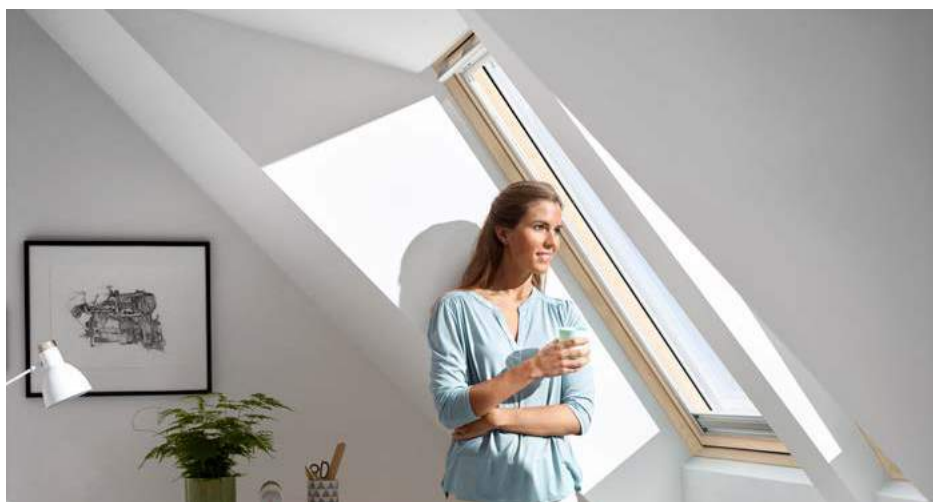

- ★ Laminēts stikls drošībai
- ★ Elegants dizains, ergonomisks rokturis
- ★ Koka logs ar caurspīdīgu laku
- ★ Pieejams arī balts, ar poliuretāna pārklājumu RAL tonī 9003
- ★ Kvalitatīvi kalpo visos laika apstākļos
- ★ Uzlabota skaņas izolācija
- ★ Iebūvēta ventilācija
- ★ Putekļu un insektu filtrs
- ★ Pozīcija vienkāršai loga tīrīšanai
- ★ Stiprinājumi žalūziju uzstādīšanai
- ★ ThermoTechnology™ uzlabotai energoefektivitātei
- ★ Papildu blīvumija uzlabotam hermētiskumam
- ★ Energoefektīva divkameru stikla pakete, logs ar lielisku siltumizolāciju – Uw 1,1
- ★ Iespējams uzstādīt tālvadību
- ★ Lietus trokšņu slāpēšana

Jumta logs ar rokturi augšā un iebūvētu ventilāciju ļaus vēdināt telpas arī tad, kad logs ir aizvērts. Nevainojamai siltuma izolācijai logs ir aprīkots ar inovatīvo ThermoTechnology™ materiālu. Laminētā stikla pakete apvienojumā ar optimālu stikla biezumu, nodrošina ievērojamu skaņas izolāciju no āra trokšņiem, ieskaitot satiksmes un laika apstākļu radītos trokšņus. Koka logs ar baltu poliuretāna pārklājumu būs viegli kopjams, kā arī mitrumizturīgs. Premium jumta logiem ir lielisks dizains un ergonomiski ērts rokturis.



Laminēta
divkameru stikla
pakete

Tehniskie rādītāji

Uw	1,1 W/(m²K)
Ug	0,7 W/(m²K)
Skaņas izolācija logam	35 dB
Laminēta stikla pakete	P2A

Cenas	GGL	GGU
CK02 55 x 78	352,-	425,-
CK04 55 x 98	375,-	453,-
CK06 55 x 118	417,-	503,-
FK04 66 x 98	417,-	503,-
FK06 66 x 118	435,-	525,-
FK08 66 x 140	477,-	576,-
MK04 78 x 98	426,-	514,-
MK06 78 x 118	463,-	559,-
MK08 78 x 140	495,-	598,-
MK10 78 x 160	574,-	693,-
MK12 78 x 180	653,-	—
PK04 94 x 98	486,-	—
PK06 94 x 118	542,-	654,-
PK08 94 x 140	579,-	699,-
PK10 94 x 160	625,-	755,-
SK06 114 x 118	569,-	688,-
SK08 114 x 140	634,-	766,-
SK10 114 x 160	704,-	—
UK04 134 x 98	583,-	704,-
UK08 134 x 140	708,-	855,-
UK10 134 x 160	796,-	961,-

■ Cena EUR ar PVN

□ Piegāde: 2 darba dienas

■ Piegāde: 10 darba dienas



Ergonomiski ērts rokturis

Premium



Lieliska energo-efektivitāte
GGL 3066



Lieliska energo-efektivitāte
GGU 0066



- ★ Laminēts stikls drošībai
- ★ Elegants dizains, ergonomisks rokturis
- ★ Koka logs ar caurspīdīgu laku
- ★ Pieejams arī balts, ar poliuretāna pārklājumu RAL tonī 9003
- ★ Uzlabota skaņas izolācija
- ★ Iebūvēta ventilācija
- ★ Putekļu un insektu filtrs
- ★ Pozīcija vienkāršai loga tīrīšanai
- ★ Stiprinājumi žalūziju uzstādīšanai
- ★ ThermoTechnology™ uzlabotai energoefektivitātei
- ★ Papildu blīvumija uzlabotam hermētiskumam
- ★ Energoefektīva divkameru stikla pakete, logs ar izcilu siltumizolāciju – Uw 1,0
- ★ Nenoraso un ir viegli tīrāms
- ★ Iespējams uzstādīt tālvadību
- ★ Pasargā audumus no izbalēšanas saules ietekmē
- ★ Lietus trokšņu slāpēšana

VELUX jumta logi, kas ir aprīkoti ar divkameru stikla paketi, nodrošina augstu energoefektivitāti. Šiem logiem ir ļoti zema siltuma caurlaide, tādējādi tiek nodrošināts teicams siltumizolācijas koeficients. Divkameru stikla pakete ir pārklāta ar viegli tīrāmu pārklājumu, kas mazina loga rasošanu. Šis pārklājums samazina kondensāta rašanos, nodrošina skaidru skatu pa logu un samazina nepieciešamību pēc ārējā stikla tīrīšanas. Koka logu ar baltu poliuretāna pārklājumu būs viegli kopjams, kā arī mitrumizturīgs. Premium jumta logiem ir lielisks dizains un ergonomiski ērts rokturis.

Laminēta divkameru stikla pakete



Tehniskie rādītāji

Uw	1,0 W/(m²K)
Ug	0,5 W/(m²K)
Skaņas izolācija logam	37 dB
Laminēta stikla pakete	P2A

Cenas	GGL	GGU
CK02 55 x 78	420,-	508,-
CK04 55 x 98	448,-	541,-
CK06 55 x 118	498,-	601,-
FK04 66 x 98	498,-	601,-
FK06 66 x 118	520,-	628,-
FK08 66 x 140	570,-	688,-
MK04 78 x 98	509,-	615,-
MK06 78 x 118	553,-	668,-
MK08 78 x 140	592,-	715,-
MK10 78 x 160	686,-	828,-
MK12 78 x 180	780,-	—
PK04 94 x 98	581,-	—
PK06 94 x 118	647,-	782,-
PK08 94 x 140	692,-	835,-
PK10 94 x 160	747,-	902,-
SK06 114 x 118	681,-	822,-
SK08 114 x 140	758,-	915,-
SK10 114 x 160	841,-	1015,-
UK04 134 x 98	697,-	842,-
UK08 134 x 140	847,-	1022,-
UK10 134 x 160	952,-	1149,-

- Cena EUR ar PVN
- Piegāde: 2 darba dienas
- Piegāde: 10 darba dienas



Ergonomiski ērts rokturis

Nepieciešamie piederumi



Iebūvēšanas piederumi
52.-59. lpp.



Gaismas kontrole
Aptumšojums
Karstuma kontrole
64.-69. lpp.

Ieteicamie papildu piederumi



Tālvadība
70. lpp.

Premium



Izcila energo-
efektivitāte
GGL 3062



Izcila energo-
efektivitāte
GGU 0062



- ★ Laminēts stikls drošībai
- ★ Izcila energoefektivitāte
- ★ Koka logs ar caurspīdīgu laku
- ★ Pieejams arī balts, ar poliuretāna pārklājumu RAL toni 9003
- ★ Kvalitatīvi kalpo visos laika apstākļos
- ★ Uzlabota skaņas izolācija
- ★ Lietus trokšņu slāpēšana
- ★ Iebūvēta ventilācija
- ★ Putekļu un insektu filtrs
- ★ Pozīcija vienkāršai loga tīrīšanai
- ★ Stiprinājumi žalūziju uzstādīšanai
- ★ ThermoTechnology™ uzlabotai energoefektivitātei
- ★ Papildu blīvumija uzlabotam hermētiskumam
- ★ Iespējams uzstādīt tālvadību
- ★ Pārklājums samazinātai loga rasošanai

★ **Iebūvējot GGL 3062 / GGU 0062 jumta logu ar padziļinātās iebūvēšanas pamata pieslēguma komplektu EDJ, jūs varat iegūt siltumizolācijas koeficientu Uw 0,85**

Ja tev ir nepieciešams jumta logs ar augstu energoefektivitāti un skaņas izolāciju, mēs rekomendējam modeli GGL 3062 (koka) vai GGU 0062 (ar baltu poliuretāna pārklājumu). Šis jumta logs ar rokturi vērtnes augšā ir ļoti ērti lietojams. Jumta logs ir aprīkots ar elegantu rokturi, kurā ir iebūvēta ventilācijas atvere. Tādējādi jumta logu var lietot telpas vēdināšanai arī tad, kad tas ir aizvērts. Logam ir izcila energoefektivitāte, kā arī tā laminētais un īpaši biežais stikls slāpē lietus radīto troksni. Koka logs ar baltu poliuretāna pārklājumu būs viegli kopjams, kā arī mitrumizturīgs. Premium jumta logiem ir lielisks dizains un ergonomiski ērts rokturis.



Ergonomiski ērts rokturis

Laminēta divkameru stikla pakete



Cenas	GGL	GGU
CK02 55 x 78	517,-	625,-
CK04 55 x 98	551,-	666,-
CK06 55 x 118	613,-	740,-
FK04 66 x 98	613,-	740,-
FK06 66 x 118	640,-	772,-
FK08 66 x 140	701,-	846,-
MK04 78 x 98	626,-	756,-
MK06 78 x 118	681,-	822,-
MK08 78 x 140	728,-	879,-
MK10 78 x 160	844,-	1019,-
PK04 94 x 98	715,-	—
PK06 94 x 118	796,-	961,-
PK08 94 x 140	851,-	1027,-
PK10 94 x 160	919,-	1109,-
SK06 114 x 118	837,-	1011,-
SK08 114 x 140	932,-	1126,-

■ Cena EUR ar PVN

■ Piegāde: 10 darba dienas

Tehniskie rādītāji

Uw	0,92 W/(m²K)
Ug	0,5 W/(m²K)
Skaņas izolācija logam	42 dB
Laminēta stikla pakete	P2A



Siltākais jumta logs pasaulē

GGU 008230

Cenas

MK04 78 x 98		1400,-
MK06 78 x 118		1479,-
MK08 78 x 140		1548,-
SK06 114 x 118		1705,-

■ Cena EUR ar PVN

■ Piegāde: 25 darba dienas



- ★ Izcila siltumizolācijas īpašības – labākās pasaulē!
- ★ Divkameru stikla pakete ar papildu vienkameras stikla paketi iekšējā daļā
- ★ Viegli tīrāms
- ★ Solārā tālvadība
- ★ Sertificēts izmantošanai pasīvajās mājās aukstā klimata reģionos
- ★ Lietus sensors

Šis jumta logs ir sertificēts izmantošanai pasīvajās mājās aukstā klimata reģionos. Logs sastāv no divkameru stikla paketes un papildu vienkameras stikla paketes iekšējā daļā, kas ļauj logam nodrošināt vislabākos energoefektivitātes rādītājus. Jumta loga siltumizolācijas īpašības ir $U_w = 0,51 \text{ W}/(\text{m}^2\text{K})$, kas ir **labākais rādītājs pasaulē**. Jumta loga vadībai izmanto solārās baterijas.



Tehniskie rādītāji

U _w	0,51 W/(m ² K)
U _g	0,3 W/(m ² K)
Skaņas izolācija logam	37 dB
Laminēta stikla pakete	P2A
RAL 9003	

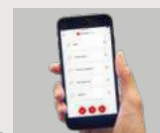

Premium



Studio jumta logi GGLS 2066 / GGLS 2070



- ★ Augstas kvalitātes balti krāsots koka logs
- ★ Izturīgs pret laika apstākļiem
- ★ Laminēts iekšējais stikls papildus drošībai
- ★ Integrētas ventilācijas atveres
- ★ Putekļu un kukaiņu filtri
- ★ Ērti tīrāms
- ★ Iepriekš uzstādīti žalūziju stiprinājumi
- ★ Thermo Technology labākai siltumizolācijai
- ★ Pieejams ar vienkameru vai divkameru stikla paketi
- ★ Iespējams uzstādīt tālvadību

Jaunais VELUX Studio trīs vienā risinājums ienesīs telpā vairāk dienasgaismas un svaigu gaisu un nodrošinās plašāku skatu pa logu. Rāmī ir iebūvēti 3 jumta logi, no kuriem vidējais logs ir neverams loga elements, un malējie jumta logi ir verami no augšas. Pateicoties īpašajiem iebūvēšanas produktiem, jumta logu risinājums ir vienkāršs un ātri uzstādāms. Trīs logu kombinācija ir ļoti eleganta, tā optiski palielina telpu un lieliski iederas mūsdienīgā interjerā. Šāds risinājums ir piemērots telpām, kurās ir nepieciešama dienas gaisma.



FFKF06
188 x 118



FFKF08
188 x 140

GGLS 2066	1545,-	1615,-
GGLS 2070	1160,-	1210,-
EDWS 2000	375,-	390,-
EDLS 2000	375,-	390,-

■ Cena EUR ar PVN

■ Piegāde 10 darba dienas

GGLS 2066 tehniskie rādītāji

Uw	1,2 W/m ² K
Ug	0,51 W/m ² K
Skaņas izolācija logam	36 dB
Laminēta stikla pakete	P2A

GGLS 2070 tehniskie rādītāji

Uw	1,5 W/m ² K
Ug	0,46 W/m ² K
Skaņas izolācija logam	34 dB
Laminēta stikla pakete	P2A

Premium



**Rokturis
vērtnes
apakšā un augšā**
GPL 3070 / GPL 3068



**Rokturis
vērtnes
apakšā un augšā**
GPU 0070 / GPU 0068



- ★ Koka logs ar caurspīdīgu laku
- ★ Pieejams arī balts, ar poliuretāna pārklājumu RAL toni 9003
- ★ Iebūvēta ventilācija
- ★ Plašs panorāmas skats
- ★ Divpakāpju ventilācijas sistēma
- ★ Putekļu un insektu filtrs
- ★ Pozīcija vienkāršai loga tīrīšanai
- ★ Stiprinājumi žalūziju uzstādīšanai
- ★ ThermoTechnology™ uzlabotai energoefektivitātei
- ★ Papildu blīvumija uzlabotam hermētiskumam
- ★ Laminēts iekšējais stikls
- ★ Verams divos režimos
- ★ Vienkammeras stikla pakete (GPL 3070 / GPU 0070)
- ★ Divkammeru stikla pakete (GPL 3068 / GPU 0068)
- ★ Pieejams ar tālvadību

Pa augšējo un centrālo asi veramo logu var ērti atvērt ar rokturi vērtnes apakšā un augšā. Logam var ērti piekļūt. Šī ir pareizā izvēle, ja vēlies izbaudīt plašu panorāmas skatu, kad atrodi pie atvērta loga. Šim logam ir iespējams izvēlēties ekonomisko vienkammeras stikla paketi GPL 3070/GPU 0070 vai izvēlēties starp divkammeru stikla paketēm GPL 3068/GPU 0068 vai GPL 3066/GPU 0066 atkarībā no energoefektivitātes un citām prasībām. Panorāmiskie logi ir aprīkoti ar ThermoTechnology™ uzlabotai energoefektivitātei, kā arī speciālo blīvumiju – hermētiskumam.

Cenas **GPL 3070** **GPU 0070** **GPL 3068** **GPU 0068**

CK04 55 x 98	455,-	515,-	533,-	602,-
CK06 55 x 118	506,-	572,-	592,-	669,-
FK06 66 x 118	528,-	598,-	618,-	699,-
FK08 66 x 140	579,-	655,-	677,-	766,-
MK04 78 x 98	517,-	585,-	605,-	684,-
MK06 78 x 118	562,-	636,-	657,-	743,-
MK08 78 x 140	601,-	680,-	703,-	796,-
MK10 78 x 160	697,-	788,-	815,-	922,-
PK04 94 x 98	590,-	—	690,-	—
PK06 94 x 118	658,-	744,-	769,-	870,-
PK08 94 x 140	703,-	795,-	822,-	929,-
PK10 94 x 160	759,-	858,-	888,-	1004,-
SK06 114 x 118	691,-	782,-	809,-	914,-
SK08 114 x 140	770,-	871,-	901,-	1019,-
SK10 114 x 160	854,-	966,-	999,-	1130,-
UK04 134 x 98	708,-	—	828,-	—
UK08 134 x 140	860,-	973,-	1006,-	1138,-

■ Cena EUR ar PVN

□ Piegāde: 2 darba dienas

■ Piegāde: 10 darba dienas



GPL



GPU

Tehniskie rādītāji GPL 3070 un GPU 0070 (vienkammeru stikla pakete)

Uw	1,3 W/(m²K)
Ug	1,0 W/(m²K)
Skaņas izolācija logam	31 dB

Tehniskie rādītāji GPL 3068 un GPU 0068 (divkammeru stikla pakete)

Uw	1,1 W/(m²K)
Ug	0,7 W/(m²K)
Skaņas izolācija logam	35 dB
Laminēta stikla pakete	P2A

Nepieciešamie piederumi



Iebūvēšanas piederumi
52.-59. lpp.



Gaismas kontrole
Aptumšojums
Karstuma kontrole
64.-69. lpp.

Ieteicamie papildu piederumi



Tālvadība
70. lpp.



Tālvadība

GPU INTEGRA® 006621



- ★ Augstas kvalitātes koka logs ar poliuretāna pārklājumu
- ★ Elektriskā tālvadība
- ★ Lietus sensors
- ★ Vērtņi var atvērt jebkurā pozīcijā līdz 45°
- ★ Iebūvēta ventilācija
- ★ Plašs panorāmas skats
- ★ Divpakāpju ventilācijas sistēma
- ★ Putekļu un insektu filtrs
- ★ Pozīcija vienkāršai logu tīrīšanai
- ★ ThermoTechnology™ uzlabotai energoefektivitātei
- ★ Divkameru stikla pakete
- ★ Savienojams ar VELUX ACTIVE sistēmu

Pa augšējo asi veramais jumta logs GPU INTEGRA® ir viens no visērtākajiem jumta logiem. Tas ir aprīkots ar tālvadību un to var atvērt un aizvērt arī manuāli. Šis logs paver lielisku panorāmas skatu. Sajūta ir līdzīga kā stāvot uz balkona, un telpa tiek piepildīta ar dienas gaismu. Logs bez piepūles ir atverams līdz 45 grādiem. Ja sākas lietus, lietus sensors aizver logu. Iesakām jumta logu aprīkot ar iekštelpu klimata kontroles sistēmu VELUX ACTIVE.

Tehniskie rādītāji GPU 0066 (divkameru stikla pakete)

U _w	1,0 W/(m ² K)
U _g	0,5 W/(m ² K)
Skaņas izolācija logam	37 dB
Laminēta stikla pakete	P2A
RAL 9003	

Cenas, elektriskā vadība

GPU 0066

FK06 66 x 118		1295,-
FK08 66 x 140		1375,-
MK06 78 x 118		1348,-
MK08 78 x 140		1411,-
PK06 94 x 118		1499,-
PK08 94 x 140		1571,-
SK06 114 x 118		1533,-
SK08 114 x 140		1677,-

■ Cena EUR ar PVN

■ Piegāde: 10 darba dienas



Tālvadība

GGL INTEGRA® 306621, GGL INTEGRA® 306821

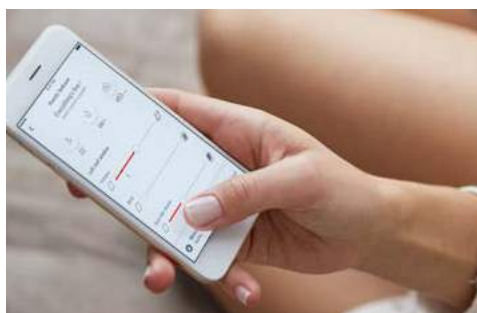

Ja vēlies baudīt maksimālas ērtības, ar tālvadību darbināmais VELUX INTEGRA® jumta logs ir īstā izvēle. Šis logs tiek vadīts ar vadības slēdzi. Logs ir savienojams ar VELUX ACTIVE iekštelpu klimata kontroles sistēmu. Ar tālvadību vadāmie logi ir aprīkojami ar elektriskām vai solārām žalūzijām, saulesargiem un slēgiem. Komplektācijā ietilpst arī lietus sensors, kas automātiski aizver logu tad, kad sāk līt. Ar tālvadību veramais logs ir pieejams gan ar **elektrisko**, gan **solāro** vadību. Pieejams arī ar poliuretāna pārklājumu RAL toni 9003, ja nepieciešams jumta logs telpās ar paaugstinātu mitrumu.

Pieejami varianti ar dažādām stikla paketēm: ekonomiskāko 306821 vai energoefektīvāko 306621.



Tehniskie rādītāji GGL 306621 jumta logam

U _w	1,0 W/(m ² K)
U _g	0,5 W/(m ² K)
Skaņas izolācija logam	37 dB
Laminēta stikla pakete	P2A

Cenas, elektriskā vadība

306621 306821

	306621	306821
CK02 55 x 78	860,-	792,-
CK04 55 x 98	888,-	815,-
CK06 55 x 118	938,-	857,-
FK04 66 x 98	938,-	857,-
FK06 66 x 118	960,-	875,-
FK08 66 x 140	1010,-	917,-
MK04 78 x 98	949,-	866,-
MK06 78 x 118	993,-	903,-
MK08 78 x 140	1032,-	935,-
MK10 78 x 160	1126,-	1014,-
PK04 94 x 98	—	926,-
PK06 94 x 118	1087,-	982,-
PK08 94 x 140	1132,-	1019,-
PK10 94 x 160	1187,-	1065,-
SK06 114 x 118	1121,-	1009,-
SK08 114 x 140	1198,-	1074,-
SK10 114 x 160	1281,-	1144,-
UK04 134 x 98	1137,-	1023,-
UK08 134 x 140	1287,-	1148,-
UK10 134 x 160	1392,-	1236,-

■ Cena EUR ar PVN

□ Piegāde: 10 darba dienas

- ★ Laminēts stikls drošībai
- ★ Elegants dizains, ergonomisks rokturis
- ★ Koka logs ar caurspīdīgu laku
- ★ Pieejams arī balts, ar poliuretāna pārklājumu RAL toni 9003
- ★ Kvalitatīvi kalpo visos laika apstākļos
- ★ Rokturis vērtnes augšā
- ★ Tālvadība (elektriskā vai solārā)
- ★ Iebūvēta ventilācija
- ★ Putekļu un insektu filtrs
- ★ Pozīcija vienkāršai loga tīrīšanai
- ★ Stiprinājumi žalūziju uzstādīšanai
- ★ ThermoTechnology™ uzlabotai energoefektivitātei
- ★ Papildu blīvumija uzlabotam hermētiskumam
- ★ Lietus sensors
- ★ Savienojams ar VELUX ACTIVE sistēmu

* Lai uzzinātu cenas jumta logiem ar solāro vadību, lūdzu sazināties ar VELUX pa bezmaksas tālruni 80 00 88 02 vai e-pastu: velux.latvia@velux.com



Iebūvēšanas piederumi
52.-59. lpp.



Gaismas kontrole
Aptumšojums
Karstuma kontrole
64.-69. lpp.

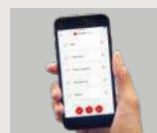

Tālvadība
70. lpp.

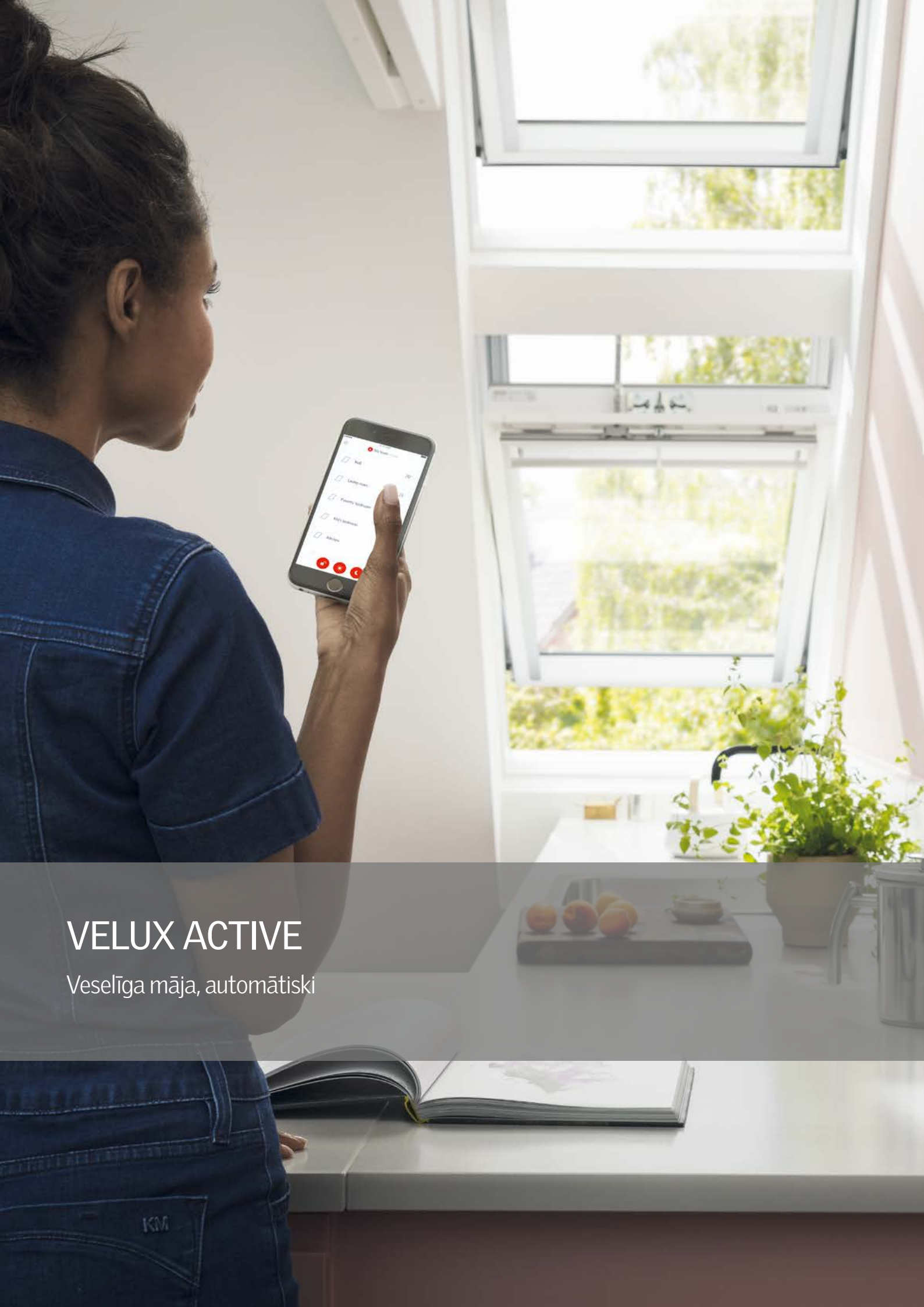

VELUX ACTIVE

Veselīga māja, automātiski

VELUX ACTIVE

VELUX ACTIVE sistēma darbojas ar VELUX INTEGRA elektriski vai solāri vadāmiem logiem, žalūzijām, slēgiem vai saulesargiem. Pastāv iespēja aprīkot rokas vadības jumta logus ar šo sistēmu, ja tie ir ar rokturi augšā. Šādā situācijā papildu jāiegādājas solārais motors KSX 100.

Uz sensoru datiem balstīta ventilācija

Gudrie sensori monitorē telpu temperatūru, mitruma un CO₂ līmeni. Balstoties uz sensoru datiem, jumta logi un aksesuāri tiek atvērti vai aizvērti, tā nodrošinot optimālu iekštelpu klimatu.



Gudrā aizsardzība pret karstumu

Sistēma aizvērs VELUX INTEGRA® žalūzijas, saulesargus vai slēgus, balstoties uz vietējām laika prognozēm. Piemēram, ja dienā gaidāms karstuma vilnis.

Kontrolē komfortu

Vadi savus VELUX INTEGRA® jumta logus, žalūzijas, slēgus, saulesargus no jebkuras vietas, izmantojot intuitīvo VELUX ACTIVE aplikāciju viedierīcēm.



Vadi ar balsi

Savienojamība ar Apple HomeKit® ļauj ar balsi palīdzību vadīt VELUX jumta logus, žalūzijas, saulesargus un slēgus.

Vienkārša uzstādīšana

VELUX ACTIVE ir vienkārši uzstādāms, tam nav nepieciešama profesionāļu palīdzība.

VELUX ACTIVE

VELUX jumta logu, žalūziju, saulesargu un slēgu vadība, balstoties uz gudro sensoru datiem.

with
NETATMO



iPhone, iPod and iPad are registered trademarks of Apple Inc. Registered in the US and other countries. HomeKit is a trademark of Apple Inc. Google Play and the Google Play logo are trademarks of Google Inc.

VELUX App Control:

Kontrolējiet jūsu VELUX INTEGRA® jumta logus, žalūzijas un slēgus ar viedtālruni.



KIG 300
120€

Komplektā ietilpst:

- VELUX ACTIVE iekštelpu klimata sensors
- VELUX ACTIVE vadības panelis
- VELUX ACTIVE rūteris



KIX 300
252€

Papildu elementi:

Pārdošanā pieejami papildu elementi tavas mājas iekštelpu klimata kontrolei. Tie ir jāiegādājas, ja logi ir vairākās istabās, tā kā katrā istabā, kurā vēlaties kontrolēt klimatu jābūt sensoram. Savukārt vairāki vadības slēdži ir nepieciešami, ja mājai ir vairākas izejas.



VELUX ACTIVE
iekštelpu klimata sensori
KLA 300 EU
€99



VELUX ACTIVE
vadības slēdzis
KLN 300 EU
€50

Lasi vairāk www.velux.lv

Kā aprīkot rokas vadības logu ar VELUX ACTIVE

Lai aprīkotu rokas vadības logu, tam jābūt ar rokturi augšā un jāiegādājas solārais vadības komplekts KSX 100.



305€

Premium



GIL 3070



GIU 0070



15°-90°

Neverams
loga elements



VFE 3070



VIU 0070



15°-55°

Verams un
neverams
vertikāls
loga elements



Lielāks stiklojuma laukums nodrošina vairāk dienas gaismas. Iebūvē papildu loga elementu tieši zem jumta loga un baudi vairāk gaismas, kā arī plašāku skatu pa logu. Lai arī šis loga elements ir neverams, tu tāpat varēsi atvērt virs tā izvietoto jumta logu un baudīt svaigu gaisu.

Tehniskie rādītāji

Uw	1,3 W/(m ² K)
Ug	1,0 W/(m ² K)
Skaņas izolācija logam	35 dB

Cenas

	MK34 78 x 92	PK34 94 x 92	SK34 114 x 92	UK34 134 x 92
GIL	554,-	615,-	654,-	710,-
GIU	577,-	640,-	680,-	738,-

■ Cena EUR ar PVN

■ Piegāde: 10 darba dienas



Vertikālais loga elements ir paredzēts kombinēšanai ar jumta logu. Šo risinājumu īpaši iecienījuši arhitekti, jo tas palīdz radīt gaišu un atvērtu telpu. Skats pa logiem būs fantastisks. VFE vertikālais loga elements būs verams, savukārt VIU – neverams.

Uzmanību! Vertikālos logus iesakām iebūvēt kopā ar apsildes kabeļiem, lai izvairītos no sniega un ledus aizsprostojumiem ziemā. (VELUX šos kabeļus neražo un nenodrošina.)

Tehniskie rādītāji

Uw	1,3 W/(m ² K)
Ug	1,0 W/(m ² K)
Skaņas izolācija logam	35 dB

Cenas

	MK31 78 x 60	MK35 78 x 95	PK31 94 x 60	PK35 94 x 95	SK31 114 x 60	SK35 114 x 95	UK31 134 x 60	UK35 134 x 95
VFE	435,-	496,-	519,-	588,-	527,-	557,-	573,-	649,-
VIU	660,-	740,-	771,-	862,-	781,-	821,-	841,-	942,-

■ Cena EUR ar PVN

■ Piegāde: 10 darba dienas



Pieejami arī citos izmēros, cenas var uzzināt, sazinoties ar VELUX pa bezmaksas tālruni 80 00 88 02 vai e-pastu: velux.latvia@velux.com

Kā paplašināt bēniņu telpas

Paplašini savas bēniņu telpas, pateicoties VELUX risinājumiem. Tie ir inovatīvi risinājumi, kas tavas bēniņu telpas padarīs plašākas, gaišākas un ļaus tajās ērtāk justies.



VELUX jumta izbūve

Lieliska alternatīva tradicionālajai jumta izbūvei, pateicoties pārdomātam dizainam. Ar jumta izbūvi jumta logi tiek izvirzīti no jumta plaknes uz āru, tā palielinot telpas lietderīgo platību. Šis risinājums būtiski uzlabo telpas dabisko apgaismojumu. Vairāk lasi 42. lpp.



VELUX mini jumta izbūve

Palielina lietderīgo platību telpā, izceļot logu ārpus jumta plaknes un palielinot iepļūstošās dabīgās gaismas apjomu. Pateicoties šai izbūvei, jumta logus var iebūvēt jumtos jau no 10 grādu slīpuma. Vairāk lasi 42. lpp.



VELUX CABRIO®

VELUX CABRIO® balkons ļauj tikai dažās sekundēs jumta logu pārvērst par īstu balkonu, kurā var baudīt kafiju, sildoties saules staros. Vairāk par balkonu lasi 40. lpp.



VELUX jumta terase

Vēlies izmantot terases priekšrocības, bet līdz šim domāji, ka tas nav iespējams, jo tev ir slīps jumts? VELUX jumta terase ir risinājums, kas ļauj izmantot savu bēniņu telpu kā terasi vai balkonu. Lasi vairāk par terasi 41. lpp.



Premium



35°-53°



Cabrio® balkons

GDL 3066



VELUX Cabrio® dažās sekundēs pārvērš jumta logu balkonā, lai tu varētu baudīt svaigu gaisu un plašu panorāmas skatu. Šo jumta logu izvēlas tie, kam dizains ir īpaši svarīgs. Jumta logs – balkons pieejams trīs izmēros, kas ļauj izvēlēties atbilstošāko, lai baudītu plašumu, kad balkons ir atvērts. Jumta logam – balkonam ir divkameru stikla pakete uzlabotai energoefektivitātei. Pieejams arī balti krāsots.

Cenas

Jaunums!

	MK19 78 x 252	PK19 94 x 252	SK19 114 x 252
Cabrio	2232,-	2400,-	2584,-
Pamata pieslēguma komplekts EDW	250,-	271,-	262,-
Pamata pieslēguma komplekts EDS	235,-	252,-	244,-

■ Cena EUR ar PVN

■ Piegāde: 10 darba dienas

Vairāk par pamata pieslēgumu komplektu lasi 53. lpp.

Tehniskie rādītāji

U _w	1,2 W/(m ² K)
U _g	0,7 W/(m ² K)
Skaņas izolācija logam	34 dB
Laminēta stikla pakete	P2A

Premium



35°-53°



Jumta terase

GEL 3065



Jumta terase nodrošina iespēju paplašināt bēniņus – telpā būs daudz gaismas un svaiga gaisa. Turklāt terasi varēsi izmantot kā balkonu. Interjers iegūs skaistu dizainu.

Cenas

	M08 78 x 136	M35 78 x 109
Terases augšējā daļa GEL 3065	1170,-	—
Veramas durvis, pa labi VEA 3065	—	1067,-
Veramas durvis, pa kreisi VEB 3065	—	1067,-
Neveramas durvis VEC 3065	—	1067,-

■ Cena EUR ar PVN, cena norādīta tikai par minēto precī
■ Piegāde: 10 darba dienas

Terasei ir jāiegādājas gan augšējā daļa, gan arī telpai piemērotākās apakšējās durvis, kā arī jumta segumam atbilstoši iebūvēšanas piederumi.

Tehniskie rādītāji

Uw	1,2 W/(m ² K)
Ug	0,5 W/(m ² K)
Skaņas izolācija logam	35 dB

Nepieciešamie piederumi



Iebūvēšanas piederumi
52.-59. lpp.

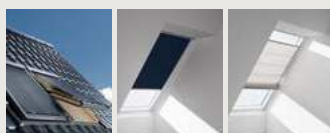

Gaismas kontrole
Aptumšojums
Karstuma kontrole
64.-69. lpp.

Ieteicamie papildu piederumi



Tālvadība
70. lpp.

Premium



VELUX
jumta izbūve
EBW



VELUX mini
jumta izbūve
EAW, EAS



VELUX jumta izbūve ir lieliska alternatīva tradicionālai jumta izbūvei, pateicoties pārdomātam dizainam un kvalitatīviem materiāliem. Ar jumta izbūvi jumta logi tiek izvirzīti no jumta plaknes uz āru, tā palielinot telpas lietderīgo platību. Šis risinājums būtiski uzlabo telpas dabisko apgaismojumu.

Pieejama 3 izmēros: MK06, PK06, SK06. Izbūvē iespējams iebūvēt 4 vai 6 VELUX jumta logus. Logi tiek izcelti līdz 600 mm no jumta plaknes. Jumta izbūve ir piemērota profilētiem jumta segumiem. Izbūve ir siltināta un komplektā ietilpst visi izbūves elementi, ieskaitot pieslēgumu, hidroizolācijas komplektu un siltumizolācijas rāmi.

Cenas

MK06 (2022BK) Četrus logu izbūvei	2700,-
MK06 (2032BK) Sešu logu izbūvei	3000,-
PK06 (2022BK) Četrus logu izbūvei	2800,-
SK06 (2022BK) Četrus logu izbūvei	2850,-

■ Cena EUR ar PVN

□ Piegāde: 20–29 darba dienas

Izbūves cenā neietilpst jumta logs



VELUX mini jumta izbūve palielina lietderīgo platību telpā, izceļot logus ārpus jumta plaknes un palielinot ieplūstošās dabīgās gaismas apjomu. Pateicoties šai izbūvei, jumta logus var iebūvēt jumtos jau no 10 grādu slīpuma.

Pieejama 15 izmēros. Piemērota viena, divu vai trīs logu izbūvei. Mini jumta izbūve ir piemērota kā profilētiem jumta segumiem (EAW), tā plakaniem jumta segumiem (EAS). Izbūve ir siltināta. Mini jumta izbūves komplektā ietilpst visi izbūves elementi, ieskaitot pieslēgumu, hidroizolācijas komplektu un siltumizolācijas rāmi. EAS izbūve ir piemērota jumtiem ar slīpumu 20°–75°, savukārt EAW – ar slīpumu 10°–75°.

Cenas

	EAW	EAS
MK06 (78 x 118) Viena loga izbūvei	660,-	597,-
MK08 (78 x 140) Viena loga izbūvei	713,-	644,-
PK06 (94 x 118) Viena loga izbūvei	746,-	674,-
SK06 (114 x 118) Viena loga izbūvei	779,-	704,-

■ Cena EUR ar PVN

□ Piegāde: 20–29 darba dienas

Izbūves cenā neietilpst jumta logs

! Pieejami 15 izmēri, cenas var uzziņāt, sazinoties ar VELUX pa bezmaksas tālruni 80 00 88 02 vai e-pastu: velux.latvia@velux.com

Nepieciešamie piederumi



Iebūvēšanas piederumi
52.–59. lpp.



Gaismas kontrole
Aptumšojums
Karstuma kontrole
64.–69. lpp.

Ieteicamie papildu piederumi



Tālvadība
70. lpp.

Citi risinājumi

VELUX piedāvā ne tikai jumta logus, bet arī dažādus citus jumta risinājumus



- ★ Virsgaismas logi
- ★ Gaismas tuneļi
- ★ Dūmu lūkas
- ★ Jumta lūkas
- ★ Avārijas izejas



Citi risinājumi

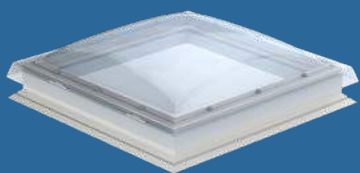

Virsgaismas logs

CVP, CFP



Cenas	ELEKTRISKĀ VADĪBA			ROKAS VADĪBA		NEVERAMS		
	+ Klasisks caurspīdīgs kupols	+ Izliekta stikla virsma	+ Plakana stikla virsma	+ Klasisks caurspīdīgs kupols	+ Klasisks caurspīdīgs kupols	+ Izliekta stikla virsma	+ Plakana stikla virsma	
60 x 60	1255,-	1456,-	1383,-	772,-	455,-	656,-	583,-	
60 x 90	1303,-	1524,-	1444,-	820,-	503,-	724,-	644,-	
80 x 80	1343,-	1582,-	1495,-	860,-	543,-	782,-	695,-	
90 x 90	1403,-	1669,-	1572,-	920,-	603,-	869,-	772,-	
90 x 120	1497,-	1803,-	1692,-	1014,-	697,-	1003,-	892,-	
100 x 100	1470,-	1765,-	1658,-	987,-	670,-	965,-	858,-	
100 x 150	1657,-	2046,-	1904,-	1174,-	857,-	1246,-	1104,-	
120 x 120	1638,-	2022,-	1882,-	1155,-	838,-	1222,-	1082,-	
150 x 150	1941,-	—	—	—	1141,-	—	—	

■ Cena EUR ar PVN

□ Piegāde: 10 darba dienas

Liels dubultstikla paketes stiklojuma laukums un inovatīva karstuma bloķēšanas tehnoloģija ļauj telpā ieplūst dienas gaismai un vienlaikus telpa tiek pasargāta no pārkaršanas. Tādējādi telpā tiek nodrošināts izcils enerģijas līdzsvars. Jaunie virsgaismas logi ir pieejami ar šaurākiem loga vērtnes rāmjiem. Rezultātā telpā var ieplūst vairāk dienas gaismas un vairāk siltuma. Virsgaismas loga konstrukcija ir 15 cm augsta. Tos iespējams pacelt par papildus 15 cm ar speciāla paaugstinājuma – ZCE palīdzību, ko iespējams iegādāties atsevišķi. Loga siltumizolāciju uzlabo inovatīvā ThermoTechnology™ sistēma.

Virsgaismas logam pieejami 3 dažādi virsmu veidi – kupols, izliekta un plakana stikla virsma. Sīkāku aprakstu par katru veidu skatīt blakus lapā.

★ Pieejami ar caurspīdīgu vai matētu kupolu, ar izliektu vai plakānu stikla virsmu

★ Energoefektīvs

★ Var aprīkot ar žalūzijām un saulesargu

★ Lieliska skaņas izolācija

★ Logu var uzstādīt uz jumta slīpumos no 0° līdz 15°

★ Pieejami neverami vai verami ar roku vai elektriski



Pieejamie veidi:

- Neverams virsgaismas logs CFP 0073U;
- Rokas vadības virsgaismas logs CVP 0073U;
- Elektriskās vadības virsgaismas logs CVP 0673QVA.

Tehniskie rādītāji

Uw
Skaņas izolācija logam

no 0,72 W/(m²K) (standarts EN 1873)
37 dB

Virsgaismas logs ar izliektu stikla virsmu



- Elegants risinājums vietās, kur logs ir redzami no ārpuses
- Viegla kopšana; pateicoties formai, uz tā nekrājas ūdens
- Siltumnoturības koeficients no $U_w 0,72 \text{ W/(m}^2\text{K)}$
- Virsma ir noturīga pret skrāpējumiem, kas nodrošina loga ilgāku kalpošanu
- Vienkārša uzstādīšana jumtos ar slīpumu no $0^\circ\text{--}15^\circ$
- Aprīkojams ar saulesargu (MSG) un žalūzijām (FMG, FSK)



$0^\circ\text{--}15^\circ$



Virisma: ISD 1093

Virsgaismas logs ar plakanu stikla virsmu



- Plakanā stikla virsma vizuāli saplūst ar jumta segumu
- Piemērots risinājums vietās, kur logs redzams no ārpuses
- Siltumnoturības koeficients no $U_w 0,79 \text{ W/(m}^2\text{K)}$
- Virsma ir noturīga pret skrāpējumiem, kas nodrošina loga ilgāku kalpošanu
- Vienkārša uzstādīšana jumtos ar slīpumu no $2^\circ\text{--}15^\circ$
- Aprīkojams ar žalūzijām (FMG, FSK)



$2^\circ\text{--}15^\circ$

Virisma: ISD 2093

Virsgaismas logs ar klasisko kupolu

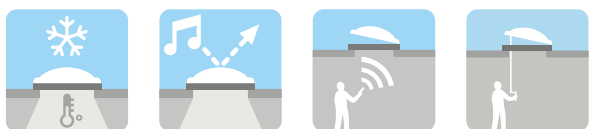

- Izturīgs akrila kupols
- Kupola dizains nodrošina labu ūdens novadi
- Pieejams pienbalts vai caurspīdīgs kupols
- Pienbaltais kupols ir pilnīgi necaurredzams
- Iekšējā vienkameras stikla pakete ar siltumnoturības koeficientu no $U_w 0,8 \text{ W/(m}^2\text{K)}$
- Piemērots uzstādīšanai jumtos ar slīpumu $0^\circ\text{--}15^\circ$
- Aprīkojams ar saulesargu (MSG) un žalūzijām (FMG, FSK)



$0^\circ\text{--}15^\circ$

Kupols: ISD 0000

Citi risinājumi

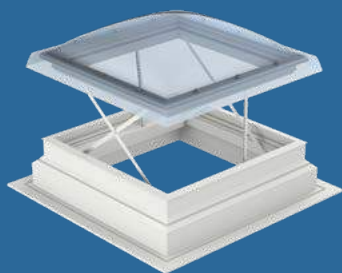

0°-15°

Dūmu lūka

CSP

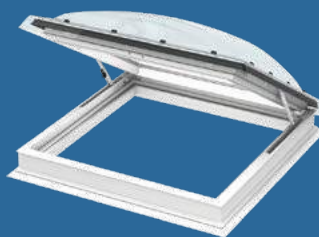

0°-15°

Jumta lūka

CXP



Plakano jumtu dūmu ventilācijas sistēma ir inovatīvs risinājums. Pieejama izmēros 0,88 m² (100 x 100 cm) vai 1,30 m² (120 x 120 cm). Vienkammeras stikla pakete ar aizsargājošu pārklājumu. AA ugunsdrošības klase. Pārbaudīta un sertificēta saskaņā ar standartu EN ISO 12101-2. Dūmu sensori, vadības sistēmas un trauksmes poga ir jāiegādājas atsevišķi.

Sīkāku informāciju par papildu aksesuāriem un to cenām atradīsi 47. lpp.



Ar roku verama lūka plakanajiem jumtiem. Vienkammeras stikla pakete ar selektīvo pārklājumu. Atvēršanas leņķis aptuveni 60 grādu. Pieejama trīs izmēros – 100 x 100, 90 x 120 un 120 x 120 cm. Teicama siltuma izolācija. Lūdzu ņem vērā: šis produkts nav saderīgs ar VELUX virsgaisma logu žalūzijām FMG, FMK un MSG. Balts, augstas kvalitātes rāmis.

Cenas

CSP+ISD 100 x 100	1956,-
CSP+ISD 120 x 120	2408,-

■ Cena EUR ar PVN

■ Piegāde: 10 darba dienas

Tehniskie rādītāji

Uw	0,99 W/(m ² K) (standarts EN 1873)
Skaņas izolācija logam	33 dB

Cenas

CXP+ISD 100 x 100	1193,-
CXP+ISD 90 x 120	1241,-
CXP+ISD 120 x 120	1476,-

■ Cena EUR ar PVN

■ Piegāde: 10 darba dienas

Tehniskie rādītāji

Uw	0,86 W/(m ² K) (standarts EN 1873)
Skaņas izolācija logam	36 dB

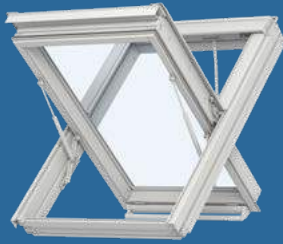

15°-90°

Dūmu lūka

GGL, GGU



Pa centrālo asi verams logs – dūmu lūka GGL ir izgatavota no kvalitatīvas lakotas priedes koka, bet GGU – no koka, kas pārklāts ar baltu poliuretānu. Paredzēts iebūvēšanai jumta slīpumā no 15°–90°. Iespējams aprīkot ar lietus sensoru. Pieejams ar vienkameras vai divkameru stikla paketi. Pieejams ar laminētu iekšējo stikla paketi papildu drošībai, ar īpašu pārklājumu uz stikla paketes ārējās virsmas, kas saglabā to ilgāk tīru. Sistēmu var uzlabot, lai tā atbilstu aerodinamiskās dūmu ventilācijas prasībām, iegādājoties ārējo vēja deflektoru KFD. Atsevišķi nopērkams elektriskās vadības sistēmas komplekts KFX, kas sastāv no vadības bloka KFC, dūmu detektora KFA un ventilācijas slēdža KFK.



GGL



GGU

Cenas

GGL 306640
koka logs,
divkameru stikla pakete

GGU 006640
koka logs
ar poliuretāna apdari,
divkameru stikla pakete

MK04 78 x 98	1009,-	1115,-
MK06 78 x 118	1053,-	1168,-
MK08 78 x 140	1092,-	1215,-
PK06 94 x 118	1147,-	1282,-
PK08 94 x 140	1192,-	1335,-
SK06 114 x 118	1181,-	1322,-
SK08 114 x 140	1258,-	1415,-
UK04 134 x 98	1197,-	1342,-
UK08 134 x 140	1347,-	1522,-

■ Cena EUR ar PVN

■ Piegāde: 10–14 darba dienas

Cenas norādītas bez pieslēguma.

Piederumi dūmu lūkām

Cenas

KFX 210* elektriskās vadības sistēmas komplekts	1000,-
KFC 210 elektriskais vadības bloks līdz 4 logiem vai vienam CSP	850,-
KFC 220 elektriskais vadības bloks līdz 8 logiem vai diviem CSP	1100,-
KFK 100 vadības slēdzis	160,-
KFK 200 ventilācijas slēdzis	160,-
KFA 100 dūmu detektors	160,-
KLA 200 lietus sensors	80,-

■ Cena EUR ar PVN

■ Piegāde: 10 darba dienas

Tehniskie rādītāji GGL 306640

Uw	1,0 W/(m ² K)
Ug	0,5 W/(m ² K)
Skaņas izolācija logam	37 dB

Tehniskie rādītāji GGU 006640

Uw	1,0 W/(m ² K)
Ug	0,5 W/(m ² K)
Skaņas izolācija logam	37 dB

* KFX vadības sistēmas komplekts sastāv no: vadības bloka, dūmu detektora un vadības slēdža.

Citi risinājumi

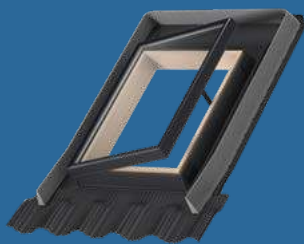

Jumta lūka
VLT



Jumta lūka
GVT 103



Jumta lūka VLT ir paredzēta lietošanai neapkurināmos bēniņos. Šī lūka ir pieejama vairākos izmēros. Jumta lūka VLT ir ar koka rāmi un alumīnija uzlikām. Komplektācijā ietilpst stikla pakete un pieslēgums.

Pieejami trīs izmēri:

VLT 025, 45 x 55 cm

Vērtne verama uz sāniem. Lūka aprīkota ar atvēršanas ierobežotāju. Lūka nodrošina vieglu izklūšanu uz jumta.

VLT 029, 45 x 73 cm

Vērtne verama uz sāniem. Lūka aprīkota ar atvēršanas ierobežotāju. Lūka nodrošina vieglu izklūšanu uz jumta.

VLT 033, 85 x 85 cm

Vērtne verama uz sāniem (uz kreiso vai labo sānu). Lūka aprīkota ar atvēršanas ierobežotāju. Nodrošina vieglu izklūšanu uz jumta.

Cenas

VLT 025 45 x 55	107,-
VLT 029 45 x 73	115,-
VLT 033 85 x 85	213,-

■ Cena EUR ar PVN

□ Piegāde: 2 darba dienas

■ Piegāde: 10 darba dienas

Tehniskie rādītāji

Ug 3,0 W/(m²K)



Jumta lūkai GVT, kas paredzēta neapkurināmiem bēniņiem, nav nepieciešama speciāla apkope, un tā nodrošina vieglu izklūšanu uz jumta. Šī jumta lūka ir izgatavota no mitrumizturīga poliuretāna, un tai ir rūdīta stikla pakete. Vērtne verama uz sāniem (uz kreiso vai labo sānu). Komplektācijā ietilpst stikla pakete un pieslēgums.

Cena

GVT 103 0059Z 54 x 83	217,-
--------------------------	-------

■ Cena EUR ar PVN

□ Piegāde: 2 darba dienas

Tehniskie rādītāji

Uw 3,1 W/(m²K)
Ug 1,4 W/(m²K)



Jumta lūka

GXL, GXU



Avārijas izeja

GTL, GTU



Jumta lūkas GXU un GXL ir veramas uz sāniem, un tās ir paredzētas lietošanai apkurināmos bēniņos. Vēršana uz sānu nodrošina ērtu izkļūšanu uz jumtu. Jumta lūka GXL ir izgatavota no koka, bet GXU – no koka, kas pārklāts ar baltu poliuretānu. Lūka GXU ir piemērota telpām ar augstu mitruma līmeni, piemēram, virtuvē vai vannas istabā.

Lai iebūvētu jumta lūku, nepieciešams piemērots pieslēgums. Sīkāka informācija 56. lpp.

Avārijas izeja GTL ir verama pa augšējo asi, un to visbiežāk izmanto apkurināmās telpās, kur ir nepieciešama avārijas izeja. GTL ir verama līdz 70 grādu plašam leņķim. Tā nodrošina vieglu izkļūšanu uz jumtu. Avārijas izeja GTL ir izgatavota no ziemeļu priedes koka. Avārijas izeja GTU ir izgatavota no koka ar poliuretāna apdari un piemērota telpām ar augstu mitruma līmeni, vai arī telpām, kur piemērots risinājums baltā krāsā.

Lai iebūvētu jumta lūku, nepieciešams piemērots pieslēgums. Sīkāka informācija 56. lpp.

Cenas	GXL 3070	GXU 0070
CK06 55 x 118	—	564,-
FK06 66 x 118	521,-	583,-

■ Cena EUR ar PVN

■ Piegāde: 10–14 darba dienas



GXL



GXU

Tehniskie rādītāji

Uw	1,3 W/(m ² K)
Ug	1,0 W/(m ² K)
Skaņas izolācija logam	32 dB

Cenas	GTL 3070	GTU 0070
MK08 78 x 140	813,-	987,-
SK08 114 x 140	1041,-	1264,-

■ Cena EUR ar PVN

■ Piegāde: 10–14 darba dienas



GTL



GTU

Tehniskie rādītāji

Uw	1,3 W/(m ² K)
Ug	1,0 W/(m ² K)
Skaņas izolācija logam	35 dB

Citi risinājumi



Gaismas tunelis

TWF, TLR, TWR, TLF, TCF, TCR



VELUX gaismas tunelis ir paredzēts dabiskās dienas gaismas novadīšanai telpās, kur logus nav iespējams iebūvēt. Piemēram, vannas istabā, garderobē, koridorī. *Flexi-loc* savienojumu sistēma ļauj uzstādīt gaismas tuneli ātri un viegli. Pieejami gaismas tuneli kā slīpajiem, tā plakanajiem jumtiem. Iespējams papildus iegādāties siltinājuma komplektu gaismas tunelim ZTB, kas uzlabo energoefektivitāti.

Cenas

TWF	TWR	TLF	TLR	TCF	TCR	ZTB	ZTR	ZTR	ZTL	BFX
Slīpam jumtam (15°-60°) ar profilētu segumu, gofrēta caurule	Slīpam jumtam (15°-60°) ar profilētu segumu, fiksēta caurule	Slīpam jumtam (15°-60°) ar plakana jumtu, gofrēta caurule	Slīpam jumtam (15°-60°) ar plakana jumtu, fiksēta caurule	Plakanam jumtam (0°-15°), gofrēta caurule	Plakanam jumtam (0°-15°), fiksēta caurule	Energoefektivitātes komplekts	Pagariņājums 62 cm	Pagariņājums 124 cm	Apgaismojuma komplekts	Hidroizolācijas komplekts

OK14 2010
diametrs: 35 cm
(standarta garums ir 180 cm)

337,-

421,-

337,-

421,-

374,-

672,-

45,-

80,-

110,-

80,-

61,-

■ Cena EUR ar PVN

■ Piegāde: 10 darba dienas

Iebūvēšanas piederumi

Kādēļ izvēlēties VELUX oriģinālos iebūvēšanas piederumus?



Oriģināli
un kvalitatīvi



Vienkārši
un ātri uzstādāmi

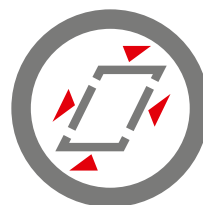

Ideāla saderība
ar VELUX
jumta logiem



Kvalitatīvi
kalpo dažādos
laika apstākļos



Nodrošina optimālu
iekštelpu klimatu



10 gadu garantija

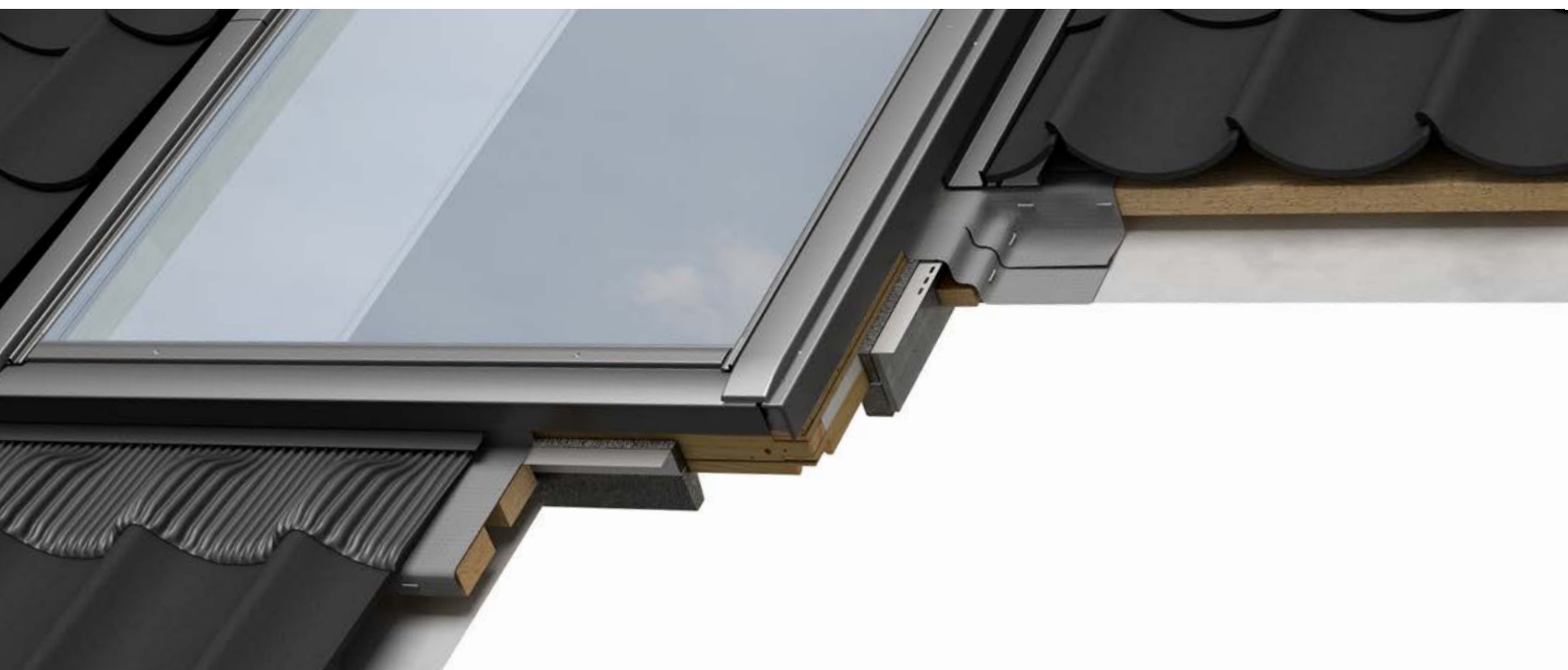

Iebūvēšanas piederumu komplekts

Mēs esam apvienojuši savus iebūvēšanas piederumus saprotamā komplektā, kas nodrošina, ka to iegādājoties, tu saņemsi visus svarīgākos piederumus kvalitatīvas iebūvēšanas veikšanai.

Izvēloties iebūvēšanas komplektu, tu būsi pārliecināts par ātru, drošu un efektīvu katra jumta loga iebūvēšanu.

Visiem mūsu iebūvēšanas piederumiem komplektā ir vienkārša iebūvēšanas instrukcija, turklāt www.VELUX.lv pieejami arī iebūvēšanas video. Nepieciešamības gadījumā VELUX profesionālā komanda konsultēs par iebūvēšanas jautājumiem. Ja vajadzīga konsultācija, sazinies, rakstot e-pastu: velux.latvia@velux.com vai zvanot pa bezmaksas tālruni: **80 00 88 02**

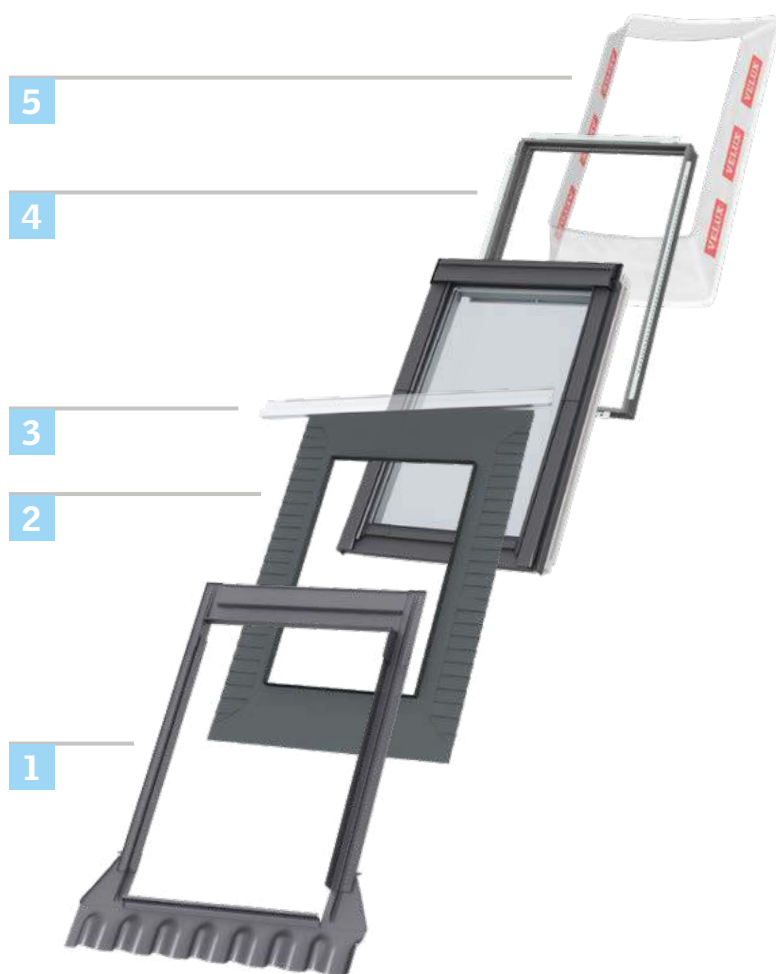

	1	2	3	4	5
	VELUX pieslēgums	Hidro- izolācijas membrāna	Drenāžas noteka	Siltum- izolācijas rāmis	Tvaika barjera
	Jumta seguma tipam atbilstošs pieslēgums – EDW, EDQ, EDZ, EDT, EDS vai EDJ	Nodrošina hermētisku jumta loga savienojumu ar jumta zemsegumu	Garumā pielāgojama drenāžas noteka novada kondensātu, kas veidojas zem jumta seguma	Izolē vietu apkārt jumta loga rāim, samazinot siltuma zudumus un novēršot aukstuma tiltus	Tvaika barjera palīdz novērst mitruma nokļūšanu jumta konstrukcijā, un hermētiski savienot jumta logu ar esošo tvaika barjeru
Pamata komplekts					

Pamata komplekts sastāv no sekojošiem produktu kodiem: EDW, EDQ, EDZ, EDT, EDS vai EDJ 2000, BBX 0000.

Palielini savu labsajūtas līmeni ar VELUX Komforta komplektu!

6



VELUX Komforta iebūvēšanas komplektā ietilpst pamata iebūvēšanas piederumu komplekts, kas nodrošinās pareizu un drošu jumta loga iebūvēšanu, un saulesargs, kas samazina ienākošo karstumu pa jumta logu līdz pat 76%. Vairāk par saulesargu lasiet 67. lpp.

5





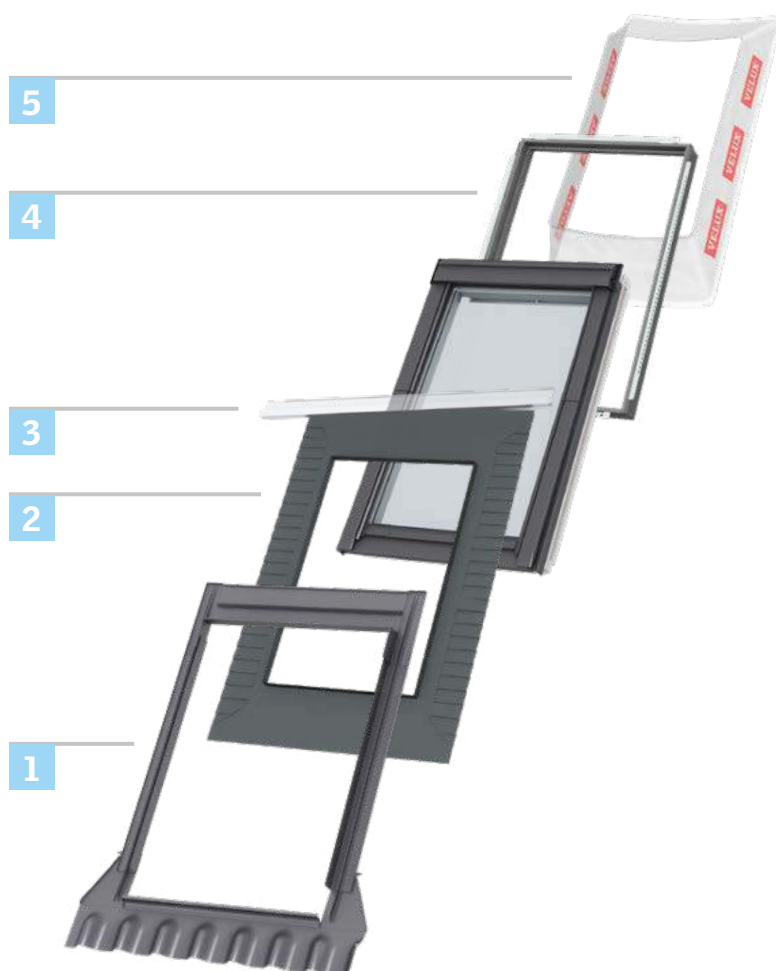

4

3

2

1



	1	2	3	4	5	6
	VELUX pieslēgums	Hidroizolācijas membrāna	Drenāžas noteka	Siltumizolācijas rāmis	Tvaika barjera	Saulesargs
Komforta komplekts						

Komforta komplekts sastāv no sekojošiem produktu kodiem: EDW, EDQ, EDZ, EDT, EDS vai EDJ 2000, BBX 0000 un MHL 5060.

Iebūvēšanas piederumi

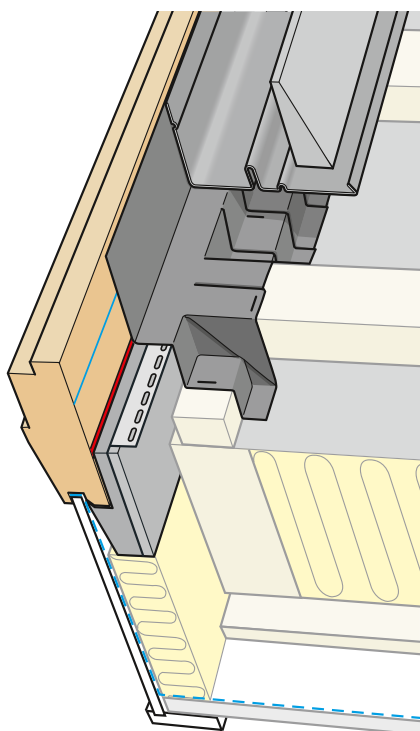

Jumta loga ilgstošai un kvalitatīvai kalpošanai nepietiek tikai ar pašu jumta logu, nepieciešami arī VELUX iebūvēšanas piederumi. Iebūvēšanas piederumi nodrošina pareizu jumta logu savienojumu ar jumta konstrukciju.

VELUX iebūvēšanas piederumu klāstā ir risinājumi ātrai, drošai un pareizai jumta loga iestrādei, kas garantē atbilstību mūsdienu būvniecības standartiem. Pareiza iebūvēšana ir galvenais priekšnoteikums ilgstošai, kvalitatīvai jumta loga kalpošanai.

Iebūvēšanas komplekts pareizai iebūvēšanai

VELUX vieglākai iebūvēšanas piederumu izvēlei ir sagatavojis iebūvēšanas piederumu pamata komplektu. Komplektā ir iekļauti visi svarīgākie iebūvēšanas piederumi. Sīkāk par komplektu lasi 53. lpp.



VELUX iebūvēšanas piederumi jumta daļai – nodrošina pareizu jumta logu iebūvēšanu un to kvalitatīvu kalpošanu visos laika apstākļos.



VELUX iebūvēšanas piederumi iekšējai daļai – tvaika barjera. Risinājums hermētiskumam, aizsardzībai pret mitruma iekļuvi jumta konstrukcijā un uzlabotai siltumizolācijai.



VELUX ailes nodrošina pareizu jumta logu apdari, gaisa cirkulāciju un maksimālu gaismas daudzuma iekļūšanu telpā. Komplektā ietilpst arī tvaika barjera – hermētiskumam un pasargā jumta konstrukciju no mitruma iekļūšanas tajā.

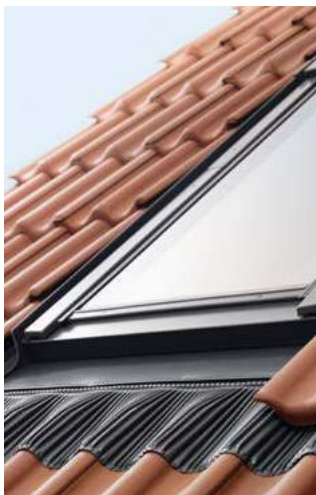

1 Pieslēgumi – EDW, EDQ, EDZ, EDT, EDS vai EDJ

VELUX jumta logs ir paredzēts iebūvēšanai kopā ar montāžas pieslēgumu. VELUX montāžas pieslēgumi ir izgatavoti tā, lai nevainojami un precīzi atbilstu konkrētā loga izmēram un nodrošinātu ūdensnecaurlaidīgu savienojumu starp VELUX jumta logu un jumta segumu. Pieslēgumi efektīvi novadīs lietus ūdeni. Tie ir pieejami dažādās versijās, lai atbilstu konkrētajam jumta seguma materiālam.

Uzstādīšanas komplektā EDW, EDQ, EDZ, EDT, EDS vai EDJ 2000 ietilpst pieslēgums, kā arī hidro un siltumizolācijas komplekts BDX 2000.

! Uzmanību!

Ja jumta logs ir paredzēts iebūvēšanai bez VELUX oriģinālā montāžas pieslēguma, ir obligāti jāiegādājas jumta loga ārējo uzliku komplekts ZWC.



2 Hidro un siltumizolācijas komplekts – BDX 2000

Izolē vietu apkārt jumta loga rāmim, samazinot siltuma zudumu un novēršot aukstuma tiltus. Nosiltina perimetru ap jumta loga rāmi ātri un efektīvi. Pieejams kopā ar difūzijas membrānu hidroizolācijai (BFX) un drenāžas noteku. Piemērots visiem standarta logu izmēriem. *Click* tipa piederumi nodrošina ātru un precīzu montāžu.



3 Hidroizolācijas komplekts – BFX 1000

Hidroizolācijas komplektā ir iekļauti divi VELUX iebūvēšanas piederumi – garumā pielāgojama drenāžas noteka un difūzijas membrāna (hidroizolācijas segmateriāls). Komplekts nodrošina hermētisku jumta loga savienojumu ar jumta zemsegumu. Segmateriāls ideāli atbilst jumta loga izmēram un to var izmantot gan plakanam, gan profilētam jumta segumam.



4 Tvaika barjera – BBX 0000

Tvaika barjera palīdz novērst mitruma nokļūšanu jumta konstrukcijā. Palīdz hermētiski savienot jumta logu ar esošo tvaika barjeru. Tvaika barjera ir viengabalaina un atbilst loga izmēram, tāpēc to ir ērti un ātri uzlikt tai paredzētajā vietā. VELUX uzstādīšanas instruments palīdz uzstādīt tvaika barjeru dažu minūšu laikā.

Iekšējās ailes apdares iespējas



5 Ailes apdare – LSB, LSC, LSD

Gatavs risinājums ailes apdarei. Ailes apdare garantē ātru uzstādīšanu, nav nepieciešamības pēc individuālām konstrukcijām, papildu būvniecības materiāliem. Ailes apdare veidota no ūdens izturīgiem materiāliem un ideāli sader ar VELUX jumta logu, nodrošinot pareizu iebūvēšanu. Attālums no loga līdz iekšējai griestu vai sienas plaknei LSB – 30 cm, LSC – 40 cm, LSD – 50 cm. Komplektā iekļauta tvaika barjera palīdz novērst mitruma iekļūšanu jumta konstrukcijā.

Iebūvēšanas piederumi

VELUX jumta logi ir jāiebūvē kopā ar montāžas pieslēgumu. Tas ir izgatavots tā, lai atbilstu visiem jumta segumiem un nodrošinātu ūdensnecaurlaidīgu izolāciju starp VELUX jumta logu un jumta seguma materiālu.

Pareizā pieslēguma izvēle

Kā izvēlēties jumta segumam piemērotu pieslēgumu?

VELUX populārākie pieslēguma veidi der lielākajai daļai jumta segumu. Pieslēguma veids ir jāizvēlas atkarībā no jumta seguma profila augstuma.



EDQ

Pieslēgums paredzēts jumtiem, kuri aprīkoti ar RUUKKI Classic vai līdzīgu „click” sistēmas jumta segumu.

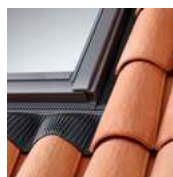

EDW

Pieslēgums paredzēts jumta segumiem, kuru profila augstums nepārsniedz 120 mm. Piemēram, viļņotais dakstiņš, profilētās metāla lokšnes.

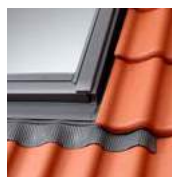

EDZ

Pieslēgums paredzēts jumta segumiem, kuru profila augstums nepārsniedz 45 mm. Piemēram, plakanais dakstiņš, dabīgais šiferis, koka lubiņas, zema profila metāla lokšņu materiāli u.c.



EDT

Pieslēgums paredzēts jumta segumiem, kuru profila augstums nepārsniedz 40 mm. Piemēram, plakanais dakstiņš.



EDJ

Pieslēgums padziļinātai iebūvēšanai ir paredzēts viena jumta loga padziļinātai iebūvēšanai jumta segumos, kura profila augstums nepārsniedz 90 mm. Lai novērstu sniega un ledus aizsprostu veidošanos, iesakām uzstādīt jumtus ar slīpumu no 20°–90°.



EDS

Pieslēgums paredzēts plakaniem jumta segumiem, kuru augstums nepārsniedz 16 mm. Piemēram, bitumena šindelis, bitumena ruļļveida jumta segums u.c.



ZWC

Ārējo uzliku komplekts, kas obligāti jāiegādājas, ja jumta logs tiks iestrādāts jumta segumā bez pieslēguma. Piemēram, valcprofila metāla jumta segumam, ja to iestrādā jumīķis (skārdnieks).

Uzlabo esošos jumta logus!

Rokas vadības logus var padarīt par tālvadības logiem, ja tie ir ar rokturi augšā.



- Iegādājies solārās vadības motoru KSX 100 un logs būs tālvadības.
- Uzstādīšana ir vienkārša, nebūs nepieciešams vilkt vadus.
- Tālvadība ļaus izbaudīt ērtības, turklāt šādu logu varēs apvienot ar automātisko klimata kontroles sistēmu VELUX ACTIVE.

KSX īslaicīgi nav pieejams. Mēs pastāvīgi informēsim jūs par pieejamību mūsu mājaslapā.



Gudrākai un veselīgākai mājai



Uzzini vairāk par automātisko klimata sistēmu VELUX ACTIVE 37. lpp.

Jumta segumam atbilstošu pieslēgumu piemēri



Dakstiņš
Pieslēgums: EDW



Dakstiņš
Pieslēgums: EDW



Dakstiņš
Pieslēgums: EDW



Vertikālo profilu
jumta loksnes
(classic)
Pieslēgums: EDQ

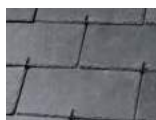

Dabīgais šiferis
Pieslēgums: EDZ



Dabīgais akmens
Pieslēgums: EDZ



Plakanais dakstiņš
Pieslēgums: EDT



Bitumena ruļļveida
jumta segums
Pieslēgums: EDS



Bitumena šindelis
Pieslēgums: EDS



Valcprofila metāla
jumta segums
Pieslēgums: ZWC
(jāiestrādā jumīķim)



Kapara jumta segums
Pieslēgums: ZWC
(iestrādā jumīķis, iesakām
izmantot jumta logu ar
kapara uzlikām)

Pieslēgumu materiāli un krāsas

VELUX standarta pieslēgums ir pelēkā krāsā (RAL kods 7043) un tas vizuāli sader ar visiem jumtiem, taču, ja ēkas dizainā nepieciešami nestandarta risinājumi, VELUX piedāvā dažādu krāsu un materiālu pieslēgumus.



Alumīnija uzlikas
ar tumši pelēku
apakšējo detaļu

0000/2000



Alumīnija uzlikas
ar melnu
apakšējo detaļu

0500



Alumīnija uzlikas
ar dzeltena okera
apakšējo detaļu

0700 C1



Alumīnija uzlikas
ar terakota
sarkanu apakšējo
detaļu

0700 C2



Vara uzlikas
ar tumši pelēku
apakšējo detaļu

0100



Cinka uzlikas
ar gaiši pelēku
apakšējo detaļu

0300

Iebūvēšanas dziļuma iespējas

Standarta iebūvēšana – sarkanais līmenis

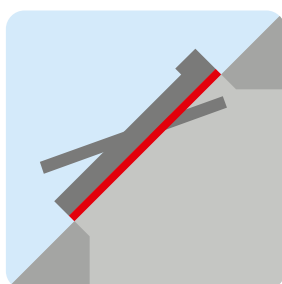
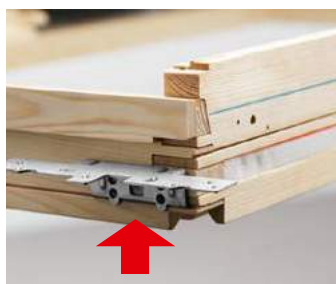

Padziļinātā iebūvēšana – zilais līmenis

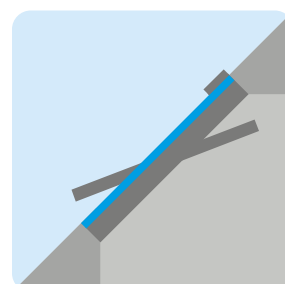
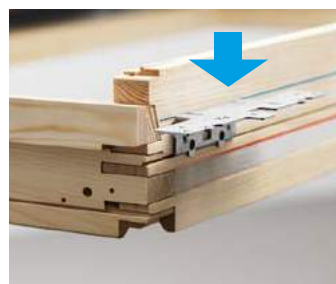

VELUX jumta logi nāk komplektā ar stiprinājumiem, tādējādi tos var iebūvēt kā standarta, tā padziļinātā līmenī. Iebūvēšanas līmeņa atzīmes uz loga ir skaidri saskatāmas un atzīmētas ar sarkanu vai zilu līniju.

⚠ Padziļinātai iebūvei jāizvēlas speciāls pieslēgums!

Kombinētie pieslēgumi

Jumta logu iebūvēšanai standarta dziļumā

Pieslēgumi paredzēti, ja jumta logi tiek iebūvēti blokos dažādās kombinācijās. Blakus novietotiem logiem jābūt vienādā garumā, savukārt logiem, kas novietoti viens virs otra – vienādā platumā.

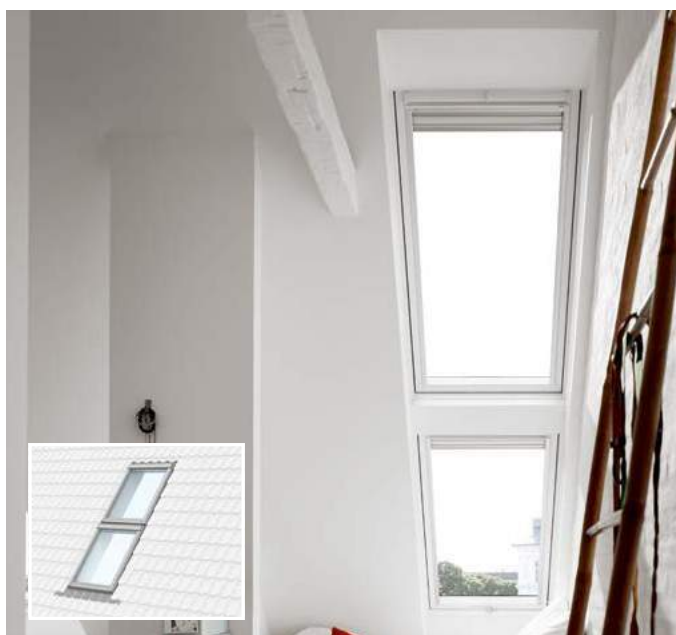

2 LOGU KOMBINĀCIJA



2 LOGU KOMBINĀCIJA



3 LOGU KOMBINĀCIJA



4 LOGU KOMBINĀCIJA



Pieslēgumi EKW, EKS

- Paredzēts jumta slīpumam 15–90°
- Pieslēgumi paredzēti kombinētai logu iebūvēšanai blokos – vairākiem logiem blakus vai/un vienam virs otra
- EKW pieslēgums paredzēts profilētiem jumta segumiem ar profila augstumu līdz 120 mm (piemēram, dakstiņš, viļņotais metāla lokšņu segums)
- EKS pieslēgums paredzēts plakanā jumta segumiem ar profila augstumu līdz 16 mm (2 x 8 mm, piemēram, bitumena šindelis)

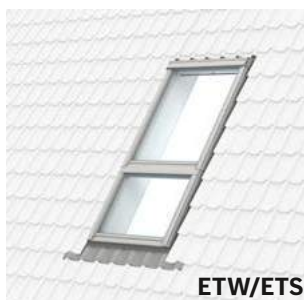

Pieslēgumi ETW, ETS

- Paredzēts jumta slīpumam 15–90°
- Pieslēgumi paredzēti VELUX logu kombinācijām ar neveramiem elementiem GIL, GIU
- Kombinācijai nepieciešams viens standarta pieslēgums (logam), kā arī kombinētais pieslēgums ETW vai ETS
- ETW pieslēgums paredzēts profilētiem jumta segumiem ar profila augstumu līdz 120 mm (piemēram, dakstiņš, viļņotais metāla lokšņu segums)
- ETS pieslēgums paredzēts plakanā jumta segumiem ar profila augstumu līdz 16 mm (2 x 8 mm, piemēram, bitumena šindelis)



Pieslēgums EFW, EFS

- Paredzēts jumta slīpumam 15–55°
- Pieslēgumi paredzēti VELUX logu kombinācijām ar vertikāliem logu elementiem VFE, VIU
- EFW pieslēgums paredzēts profilētiem jumta segumiem ar profila augstumu līdz 120 mm (piemēram, dakstiņš, viļņotais metāla lokšņu segums)
- EFS pieslēgums paredzēts plakanā jumta segumiem ar profila augstumu līdz 16 mm (2 x 8 mm, piemēram, bitumena šindelis)



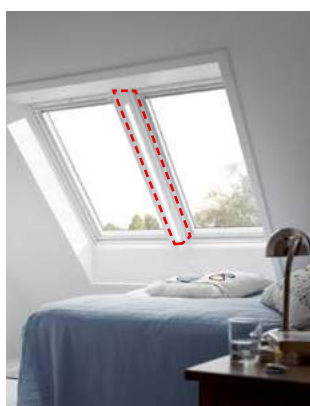







VELUX oriģinālās spāres











**EBY
EKY**

VELUX spāre. Spāre izmantojama, iebūvējot blakus divus logus, ja atstarpe starp tiem ir neliela. EBY spāre jāizvēlas, ja atstarpe starp logu rāmjiem ir 18 mm, EKY – ja atstarpe ir 100 mm. Spāres pieejamas ar caurspīdīgu lakoju vai balti krāsotas. EKY spāres pieejamas 3 garumos (2 m, 2,7 m, 3,5 m), EBY spāres pieejamas 3 garumos (2 m, 2,7 m, 3,5 m).

Jumta logu tehniskie rādītāji

	Standard				Standard Plus			
MODELIS	GZL 1051	GZL 1051 B	GLU 0051	GLU 0051 B	GLL 1061	GLL 1061 B	GLU 0061	GLU 0061 B
MATERIĀLS	līmēts priedes koks 		koks ar poliuretāna pārklājumu 		līmēts priedes koks 		koks ar poliuretāna pārklājumu 	
								
ATVĒRŠANAS VEIDS	 rokturis augšā	 rokturis apakšā	 rokturis augšā	 rokturis apakšā	 rokturis augšā	 rokturis apakšā	 rokturis augšā	 rokturis apakšā
Putekļu un insektu filtrs								

STIKLA PAKETES PARAMETRI:

U _g = siltumizolācija stikla paketes centrā (standarts EN 673) W/m ² K	1,0	1,0	1,0	1,0	0,6	0,6	0,6	0,6
Stikla pakete	51	51	51	51	61	61	61	61
Stikla kameru skaits	vienkamas	vienkamas	vienkamas	vienkamas	divkameru	divkameru	divkameru	divkameru
Siltināts rāmja profils								
Gāze stikla paketes kamerā	argons	argons	argons	argons	argons	argons	argons	argons
Laminēta stikla pakete, atbilstība klasei 1B1 (standarts EN356), manuāla iedarbība								
Laminēta stikla pakete, atbilstība drošības (pretielaušanās) klasei P2A (standarts EN12600), ārējā iedarbība								
„Easy-to-clean” pašattīrošs pārklājums								
Pretrasojuma pārklājums								
g = saules enerģijas caurlaidība (standarts EN 410)	0,46	0,46	0,46	0,46	0,55	0,55	0,55	0,55
τ _v = gaismas caurlaidība (standarts EN 410)	0,69	0,69	0,69	0,69	0,74	0,74	0,74	0,74
τ _{uv} = ultravioleto staru caurlaidība (standarts EN 410)	0,22	0,22	0,22	0,22	0,24	0,24	0,24	0,24

LOGA PARAMETRI:

U _w =siltumizolācija logam (standarts EN ISO 12567-2) W/m ² K	1,3	1,3	1,3	1,3	1,1	1,1	1,1	1,1
Gaisa caurlaidība (standarts EN1026)	4	4	3	3	4	4	4	4
R _w – skaņas izolācija logam (standarts EN 717-1)*	31	31	29	29	32	32	32	32
Lietus troksni slāpējošā stikla pakete								

*Vērtība attiecas uz jumta logu, ne tikai uz stikla paketi.

Premium

GPL 3070	GPL 3068	GPU 0070	GPU 0068	GGL 3068	GGL 3066	GGL 3062	GGL 306621	GGL 306821	GGU 0068	GGU 0066	GGU 0062	GGU 008230
līmēts priedes koks 		koks ar poliuretāna pārklājumu 		līmēts priedes koks 					koks ar poliuretāna pārklājumu 			
 rokturis apakšā un augšā ar panorāmisko skatu				 rokturis augšā		 tālvadība			 rokturis augšā		 tālvadība	
•	•	•	•	•	•	•	•	•	•	•	•	•

1,0	0,7	1,0	0,7	0,7	0,5	0,5	0,5	0,7	0,7	0,5	0,5	0,3
50	68	50	68	68	66	62	66	68	68	66	62	82
vienkamas	divkamas	vienkamas	divkamas	divkamas	divkamas	divkamas	divkamas	divkamas	divkamas	divkamas	divkamas	divkamas + vienkamas
•	•	•	•	•	•	•	•	•	•	•	•	•
argons	argons	argons	argons	argons	kriptons	kriptons	kriptons	argons	argons	kriptons	kriptons	kriptons
•	•	•	•	•	•	•	•	•	•	•	•	•
•	•	•	•	•	•	•	•	•	•	•	•	•
•	•	•	•	•	•	•	•	•	•	•	•	•
•	•	•	•	•	•	•	•	•	•	•	•	•
0,46	0,52	0,46	0,52	0,52	0,51	0,52	0,51	0,52	0,52	0,51	0,52	0,43
0,69	0,72	0,69	0,72	0,72	0,71	0,70	0,71	0,72	0,72	0,71	0,70	0,59
0,22	0,05	0,22	0,05	0,05	0,05	0,05	0,05	0,05	0,05	0,05	0,05	0,05

1,3	1,1	1,3	1,1	1,1	1,0	0,92	1,0	1,1	1,1	1,0	0,92	0,51
4	4	4	4	4	4	4	4	4	4	4	4	4
31	35	31	35	35	37	42	37	35	35	37	42	37
•	•	•	•	•	•	•	•	•	•	•	•	•

778		GZL GGL GGU GGU21							
978	GGL GGL21	GZL, GLL GGL, GGU GGL21, GGU21 GPL, GPU	GZL GLL GGL GGU GGL21, GGU21	GZL GLL GGL GGU GPL, GPU GGL21, GGU21	GZL GLL GGL GGU GPL, GPU GGL21, GGU21	GZL, GLL GGL, GGU GGL21, GGU21 GPL, GPU	GZL, GLL GGL, GGU GGL21, GGU21 GPL, GPU	GZL, GLL GGL, GGU GGL21, GGU21 GPL, GPU	GGL GGU GPL
1178	BK04	CK04	FK04	MK04	PK04				UK04
1398		GGL GGL21 GPL GGU GGU21 GPU	GZL GLL GGL GGU GPL, GPU GGL21, GGU21	GZL GLL GGL GGU GPL, GPU GGL21, GGU21	GZL GLL GGL GGU GPL, GPU GGL21, GGU21	GZL, GLL GGL, GGU GGL21, GGU21 GPL, GPU	GZL, GLL GGL, GGU GGL21, GGU21 GPL, GPU	GZL, GLL GGL, GGU GGL21, GGU21 GPL, GPU	GGL GGU GGL21 GGU21
1600			FK06	MK06	PK06			SK06	
1800				MK08	PK08			SK08	UK08
				MK10	PK10			SK10	UK10
				MK12					

Izvēlies pareizo jumta loga izmēru

Izmēra kods	Izmērs (cm)	Stiklojuma lauk. (m ²)	Max. grīdas lauk. (m ²)	Izmēra kods	Izmērs (cm)	Stiklojuma lauk. (m ²)	Max. grīdas lauk. (m ²)
CK02	55 x 78	0,22	2,20	MK06	78 x 118	0,59	5,90
CK04	55 x 98	0,29	2,90	MK08	78 x 140	0,72	7,20
CK06	55 x 118	0,37	3,70	MK10	78 x 160	0,85	8,50
FK04	66 x 98	0,38	3,80	PK06	94 x 118	0,75	7,50
FK06	66 x 118	0,47	4,70	PK08	94 x 140	0,92	9,20
FK08	66 x 140	0,58	5,80	SK06	114 x 118	0,95	9,50
MK04	78 x 98	0,47	4,70	SK08	114 x 140	1,16	11,60

Dabiskā gaisma ir ļoti svarīga ikvienā mājā

Jo vairāk tās ir, jo labāk. Mājā esošo logu nekad nevar būt par daudz. VELUX jumta logus var iebūvēt pa vienam vai logu blokos. Rezultāts ir lielisks.

Izvēloties logu daudzumu un to izmērus, iesakām sekot vienkāršam aprēķinam: istabās, kur iedzīvotāji uzturās dienas lielāko daļu, stiklojuma laukuma attiecībai pret grīdas laukumu vajadzētu būt 15%, savukārt telpās, kuras dienas laikā izmanto mazāk, piemēram, guļamistabās, stiklojuma laukums var būt 10% no grīdas laukuma.

Svarīgi atcerēties, ka pareizai jumta logu iebūvēšanai attālumam starp spārēm jābūt 6 cm lielākam (3 cm katrā pusē) par loga platumu. Ja konstrukcijā ir nepieciešamas horizontālas izmijas, attālumam starp izmijām ir nosakāms, ņemot vērā ailes apdares izvērsumu.

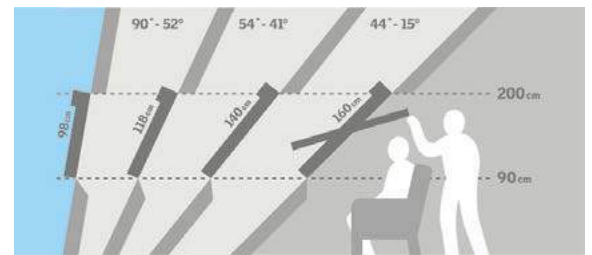
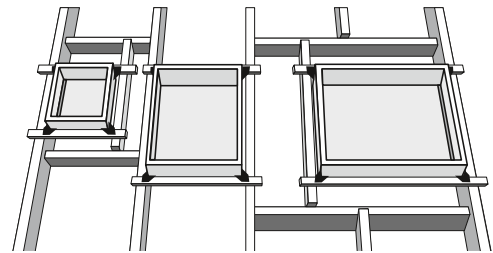

92	Neverami jumta logu elementi	GIL	GIU	GIL	GIU	GIL	GIU	GIL	GIU
60	Vertikālie jumta logu elementi	VFE	VIU	VFE	VIU	VFE	VIU	VFE	VIU
95		M31 MK31	P31 PK31	S31 SK31	U31 UK31				
115		M34 MK34	P34 PK34	S34 SK34	U34 UK34				
137		M36 MK36	P36 PK36	S36 SK36	U36 UK36				
		M38 MK38	P38 PK38	S38 SK38	U38 UK38				

Virsgaismas logi

60	CFP CVP 060060				
80		CFP CVP 080080			
90	CFP CVP 060090		CFP CVP 090090		
100			CFP CVP CSP CXP 100100		
120		CFP CVP CXP 090120		CFP CVP CSP CXP 120120	
150			CFP CVP 100150	CFP CVP 150150	

Cabrio® balkons GDL

2520	GDL	GDL	GDL
	MK19	PK19	SK19

Jumta terase GEL

1355	GEL
1090	M08 VEA VEB VEC M35

Gaismas tunelis

OK10	OK14
← 250 mm →	← 350 mm →
← 10" →	← 14" →

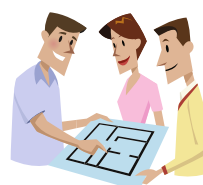

VELUX piedāvā bezmaksas arhitekta konsultācijas par jumta logiem tavā projektā.

Uzzini vairāk: www.VELUX.lv vai zvanot 80 00 88 02.

Augstas energoefektivitātes risinājumi

Risinājumi energoefektivitātes uzlabošanai

1.



Izvērtē jumta logu stiklojumu: izvēloties Premium logu ar divkameru stikla paketi, saņemsi izcilus energoefektivitātes rezultātus!

Lasīt vairāk: no 28. lpp.

3.

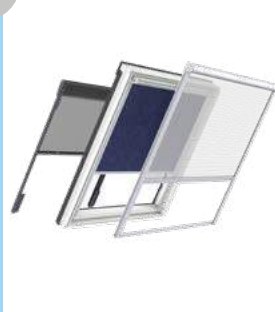

Izvēlies piemērotus aksesuārus: žalūzijas, slēgus vai saulesargus. Iesakām labākam efektam kombinēt vairākus aksesuārus! Tie neļaus ziemā iekļūt aukstumam no ārpuses, savukārt vasarā pasargās no karstuma.

Lasīt vairāk: 64.–69. lpp.

2.

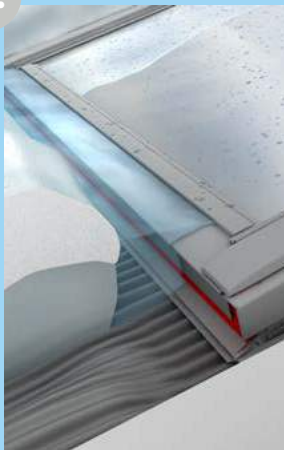

Izvēlies oriģinālos iebūvēšanas piederumus, tie mazinās aukstuma tiltu rašanās iespējas, nodrošinās optimālu siltuma izolāciju. Iesakām arī aprīkot jumta logus ar sniega un ledus aizsardzības komplektu ZIS, kas mazinās tecēšanas risku aukstā un sniegotā laikā no nenotīrītiem jumtiem.

Lasīt vairāk: 52.–57. lpp.

4.



Labākajai energoefektivitātei pasaulē, izvēlies Pasīvās mājas logu – GGU 008230. Loga siltumizolācijas rādītājs U_w ir $0,51 \text{ W}/(\text{m}^2\text{K})$ pēc standarta EN 12567-2.

Lasīt vairāk: 31. lpp.

Komplekts aizsardzībai no sniega un ledus – ZIS

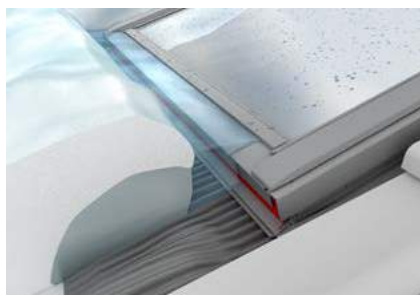

Ja jumta logu klāj sniegs un ledus, kas ilgstoši netiek aizvākts, kūstošais ūdens nevar brīvi notecēt no loga, un tas sāk uzkrāties. Rezultātā pastāv risks, ka ūdens var sākt iespiesties starp loga rāmi un vērtni iekštelpās.

Lai izvairītos no sniega un ledus kušanas riskiem, VELUX piedāvā klientiem aprīkot jumta logus ar speciālu aizsardzības komplektu. Šis komplekts samazina ledus un sniega aizsprostojumu veidošanos uz loga apakšējās daļas samazina iespēju, ka ūdens varētu sūkties telpās.



Ātru montāžu veiks apmācīts speciālists

Lai gan VELUX sniega un ledus komplekta montāža ir vienkārša un ātra, to ir svarīgi veikt atbilstoši iebūvēšanas instrukcijai. Aicinām par montāžas darbiem konsultēties VELUX birojā, bet montāžas darbus uzticēt VELUX apmācītiem speciālistiem. Sniega un ledus aizsardzības komplekta montāžu varat apvienot ar stikla paketes nomaiņu.

Aprīko esošos jumta logus

VELUX iesaka aprīkot jau iebūvētus jumta logus ar sniega un ledus aizsardzības komplektu, ja klienta mājas jumtu bieži klāj bieža sniega sega un aukstuma periodi mijas ar biežiem atkušņa periodiem. Komplektā ietilpst speciālas blīves un skrūves. Sniega un ledus aizsardzības komplekts ZIS kopā ar trīskāršu stikla paketi nodrošinās nevainojamu jumta loga darbību arī skarbos ziemas apstākļos.

Kādēļ izvēlēties VELUX žalūzijas un saulesargus?



Žalūzijas, saulesargi un slēgi ir nozīmīga sastāvdaļa telpas komforta radīšanā – tie ir temperatūras un gaismas kontroles rīki



Energoefektīvās žalūzijas samazina ieplūstošā aukstuma apjomu no ārpuses

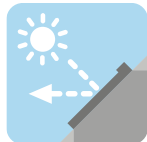

Saulesargs samazina ienākošo karstumu par 76%



3 gadu garantija



Žalūzijas nodrošina pilnīgu vai daļēju aptumšojumu un ļauj kontrolēt ieplūstošās gaismas daudzumu telpā



Modelis Izmērs

1. solis

Noskaidro no datu plāksnītes sava jumta loga modeli un izmēra kodu.

2. solis

Pieraksti jumta loga modeļa un izmēra kodu. Loga izmēra kods (piemēram, MK06), atbilst arī žalūziju izmēra kodam.

3. solis

Izvēlies veidu, krāsu un dizainu.



VELUX jumta logi aprīkoti ar rūpnīcā iestrādātiem stiprinājumiem, kas atvieglo montāžu un vienmēr nodrošina nevainojamu rezultātu.

Interjers

Aptumšojums

Jauna
kolekcija!

Gaismu necaurlaidīgās žalūzijas DKL – nevainojamam miegam kā dienā, tā naktī



Cena
sākot no
68,-



- Pilnīgs aptumšojums – labākais risinājums tirgū.
- Oeko-Tex® sertifikāts.
- Fiksācija brīvi izvēlētā vietā.
- Elegants dizains nevainojami sader ar tavu jumta logu.
- 16 dažādi krāsu toņi un dizaini.
- Vadības veidi: rokas vadība DKL, elektriskā vadība DML un solārā vadība DSL.
- Pieejams ar baltām vai matēta alumīnija sānu sliedēm.

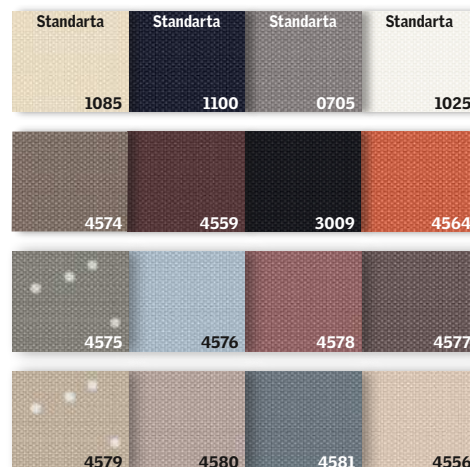

DKL, DML, DSL standarta un stila krāsu toņi

Duo gaismu necaurlaidīgās žalūzijas DFD – divi vienā: aptumšošana un gaismas daudzuma regulēšana



Cena
sākot no
89,-



- Aptumšojums jebkurā diennakts laikā.
- Maigi izklienē iepļūstošo dienas gaismu.
- Oeko-Tex® sertifikāts.
- Fiksācija brīvi izvēlētā vietā.
- Elegants dizains nevainojami sader ar tavu jumta logu.
- 16 gaismu necaurlaidīgie krāsu toņi kombinācijā ar baltām, plisētajām žalūzijām.
- Rokas vadība.
- Pieejams ar baltām vai matēta alumīnija sānu sliedēm.

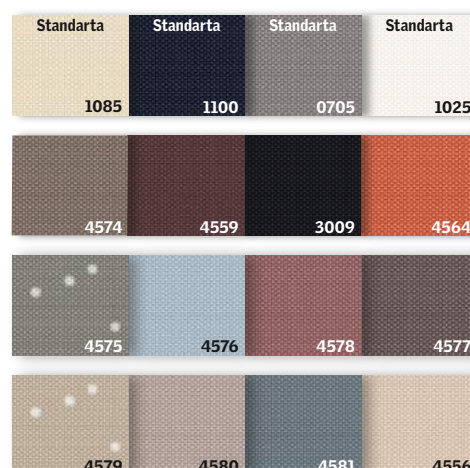

DFD standarta un stila krāsu toņi

Vienmēr komplektā ar baltu plisēto audumu

Energoefektīvās gaismu necaurlaidīgās žalūzijas FHC – Saglabā siltumu pat aukstākajās naktīs un nodrošina pilnīgu aptumšošānu



Cena
sākot no
89,-

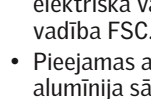

- Pilnīgs aptumšojums.
- Elastīga fiksācija brīvi izvēlētā vietā.
- Dubultais plisējums ar siltuma izolāciju.
- 16 dažādu krāsu toņi.
- Vienkārša uzstādīšana dažu minūšu laikā.
- Nodrošina privātumu un gaismas kontroli.
- Aizsargā pret ienākošo aukstumu no ārpuses.
- Nav redzamu auklu.
- Vadības veidi: rokas vadība FHC, elektriskā vadība FMC, solārā vadība FSC.
- Pieejamas ar baltām vai matēta alumīnija sānu sliedēm.



FHC standarta un stila krāsu toņi

Gaismu necaurīdīgās žalūzijas DKL, DFD – Kolekcija bērniem

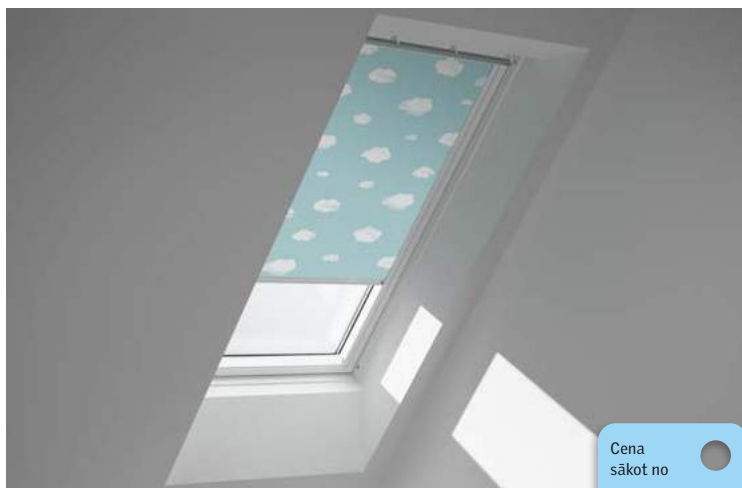

Cena sākot no

93,-



- Nodrošina 99,9% aptumšojumu – labākais piedāvājums tirgū!
- Uzstādīšana dažu minūšu laikā.
- OEKO-TEX® sertifikāts.
- Elegants dizains.
- Ērta vadība.

**KOLEKCIJA
BĒRNIEM!**

Colour by You žalūzijas



Jaunums!

Cena sākot no

89,-

- Kolekcija Colour by You piedāvā žalūzijas jūsu izvēlētā tonī, lai tās atbilstu jūsu istabai, stilam un personīgai gaumei.
- Kolekcija Colour by You ir pieejama ruļļveida žalūzijām, gaismu necaurīdīgajām žalūzijām un Duo gaismu necaurīdīgajām žalūzijām. Visām ir iespējams izvēlēties baltas vai matētas alumīnija sānu slīdes.

VELUX žalūzijas mazuļiem



Nakts debesis
4665



Gaisa baloni
4666



Pūķi
4667

VELUX žalūzijas zēniem



Visums
4653



Sacikšu auto
4654



Ceļš
4655

VELUX žalūzijas meitenēm

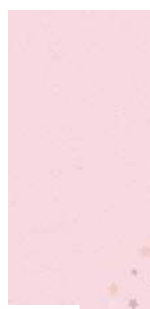

Rozā zvaigznes
4659



Zilās debesis
4660



Zaļās zvaigznes
4661

Gaismu regulējošās žalūzijas RHZ – telpas aptumšošana



Cena sākot no

43,-

- Izklīdē gaismu.
- Rokas vadība ar trim fiksētām pozīcijām.
- Divi krāsu toņi.



Interjers un ārpusē

Kontrolē ienākošo karstuma un gaismas daudzumu

Saulesargs virsgaismas logiem MSG – lieliska karstuma kontrole



Cena sākot no

315,-

- Samazina ienākošo karstuma daudzumu par 78%.
- Daļēji caurspīdīgais audums ļauj telpās ieplūst gaismai.
- Balti alumīnija profili, apvienojumā ar baltu audumu klasiskam dizainam.
- Solārā vadība.

Šis produkts īslaicīgi nav pieejams. Mēs pastāvīgi informēsim jūs par pieejamību mūsu mājaslapā.



Aptumšojošās energoefektīvās žalūzijas virsgaismas logiem FMK un FSK – kontrolē ieplūstošo gaismas daudzumu un neļauj iekļūt aukstumam telpās



Cena sākot no

261,-

- Gaismas regulēšana un siltumizolācijas efekts.
- Solārā vai elektriskā tālvadība.

Šis produkts īslaicīgi nav pieejams. Mēs pastāvīgi informēsim jūs par pieejamību mūsu mājaslapā.

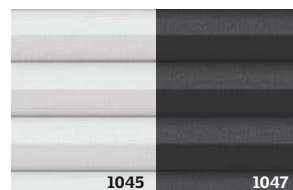

Plisētā žalūzija virsgaismas logiem FMG – maigi izklīdē ienākošo gaismu

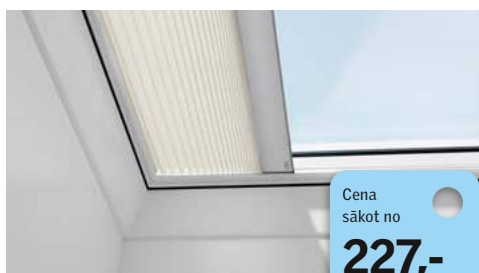

Cena sākot no

227,-

- Dekoratīvas, nodrošina maigu gaismas izklīdēšanu un privātumu.
- Elektriskā tālvadība.

Šis produkts īslaicīgi nav pieejams. Mēs pastāvīgi informēsim jūs par pieejamību mūsu mājaslapā.

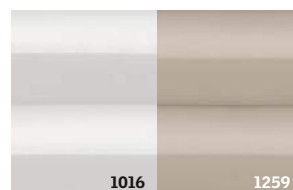

Interjers

Gaismas daudzuma regulēšana

Plisētās žalūzijas FHL, FML, FSL – nodrošina dekoratīvu gaismas kontroli



Cena sākot no
68,-

- Maigi izkļiedē iepļūstošo dienas gaismu.
- Elastīga fiksācija brīvi izvēlētā vietā.
- Elegants dizains nevainojami sader ar tavu jumta logu.
- 16 dažādi krāsu toņi un dizaini.
- Vadības veidi: rokas vadība FHL, elektriskā vadība FML un solārā vadība FSL.



FHL, FML, FSL standarta un stila krāsu toņi

Ruļļveida žalūzijas FRL, RML, RSL – izkļiedē saules gaismu un pasargā no spilgtiem saules stariem



Cena sākot no
68,-

- Izkļiedē iepļūstošo saules gaismu.
- Rada mājīgu gaisotni.
- Fiksējamas brīvi izvēlētā vietā.
- Elegants dizains nevainojami sader ar tavu jumta logu.
- 16 krāsu toņi un dizaini.
- Vadības veidi: rokas vadība RFL, elektriskā vadība RML un solārā vadība RSL.



RFL, RML, RSL standarta un stila krāsu toņi

Horizontālās žalūzijas PAL – ideāli piemērotas telpām ar paaugstinātu mitruma daudzumu



Cena sākot no
89,-

- Piemērotas telpām ar paaugstinātu mitruma līmeni, piemēram, vannas istabām vai virtuvēm.
- Pieejami 6 dažādi krāsu toņi.
- Rokas vadība.

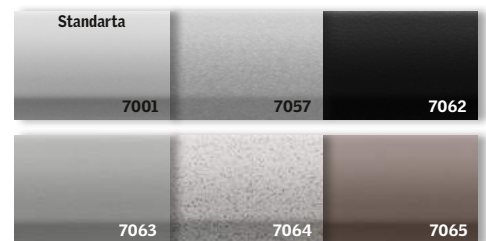

PAL standarta un stila krāsu toņi

Aizsardzība pret karstumu

Saulesargs MHL, MML, MSL – uztur telpas vēsas, efektīvi aizsargājot pret karstumu



Cena sākot no
46,-

- Samazina telpu pārkaršanu līdz pat 76%.
- Caurspīdīgs tīklveida audums ļauj gaismai ieplūst telpā un neaizsedz skatu pa logu.
- Vadāms no iekšpuses.
- Viegli uzstādāms no telpas iekšpuses.
- Vadības veidi: rokas MHL, elektriskā vadība MML un solārā vadība MSL.

Saulesargi ar solāro vai elektrisko vadību īslaicīgi nav pieejami. Mēs pastāvīgi informēsim jūs par pieejamību mūsu mājaslapā.

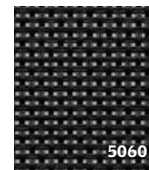

MHL, MML, MSL krāsu tonis

JAUNUMS! Mīkstais slēģis SSS – aizsargā no karstuma un pilnībā aptumšo telpu



Cena sākot no
311,-

- Samazina telpu pārkaršanu līdz 80%.
- Aptumšo telpu līdz 85%.
- Izturīgs materiāls.
- Stilīgs dizains.
- Pieejams tikai ar solāro vadību.

Šis produkts īslaicīgi nav pieejams. Mēs pastāvīgi informēsim jūs par pieejamību mūsu mājaslapā.

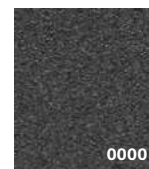

SSS krāsu tonis

Slēģi SML, SSL, SMH – aizsardzība pret dažādiem ārējiem apstākļiem

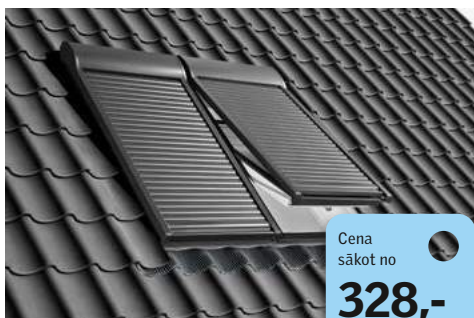

Cena sākot no
328,-

- Samazina telpu pārkaršanu līdz pat 94%.
- Nodrošina pilnīgu aptumšojumu.
- Uzlabo siltumizolāciju.
- Slāpē lietus un krusas radīto troksni.
- Uzlabo aizsardzību pret zagļiem.
- Vadības veidi: elektriskā vadība SML un solārā vadība SSL.
- Slēģis SMH piemērots uzstādīšanai un lietošanai tikai kopā ar GPU INTEGRA®.

Piegādes laiks šobrīd 90 dienas. Slēģi ar elektrisko vadību pieejami tikai VELUX INTEGRA jumta logiem ar elektrisko vadību.



SML, SSL, SMH krāsu tonis

Aizsardzība pret insektiem

Insektu tīkls ZIL – izbaudi svaigu gaisu bez insektiem



Cena sākot no
89,-

- 100% aizsardzība pret insektiem telpā.
- Izturīgs tīklveida audums, kas neaizsedz skatu pa logu.
- Nevainojami sader ar savu VELUX jumta logu.
- Rokas vadība.
- Baltas sānu līstes.

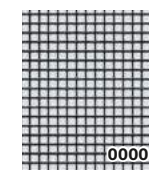

ZIL krāsu tonis

Izvēlies sev piemērotāko tālvadības komplektu

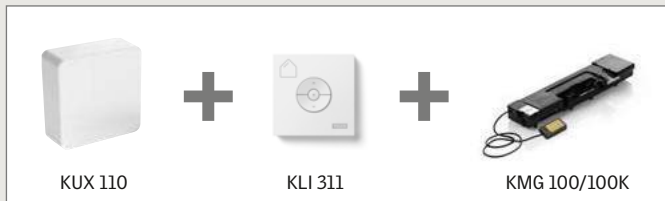

Viena motora vadības sistēma KUX 110 + vadības slēdzis KLI 311 + motors KMG 100/100K

- Sistēma vienam motoram, kas ļauj vadīt elektriski VELUX jumta logu.
- Komplektā ietilpst elektriskās vadības sistēma, kā arī vienkāršs vadības slēdzis.
- KMG 100/100K komplektācijā ietilpst arī lietus sensors.

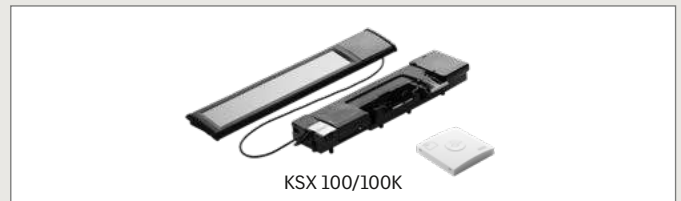

Solārās kontroles sistēmas komplekts KXS 100/100K

- VELUX solārā sistēma KXS 100/100K ir vienkāršākais veids, kā pārveidot rokas vadības logu par tālvadības.
- Nav nepieciešama strāvas padeve un uzstādīšana ir vienkārša.
- Komplektā ietilpst: solārais panelis, motors, lietus sensors un vadības slēdzis.



VELUX ACTIVE Iekštelpu klimata kontroles komplekts KIX 300 EU

- Iekštelpu klimata sensori.
- Vadības panelis.
- Rūteris.
- Aplikācija VELUX ACTIVE pieejama bezmaksas viedierīču veikalos.



VELUX INTEGRA® jumta logs

- VELUX INTEGRA® attālināti vadāmais jumta logs ir risinājums pilnīgam komfortam.
- Komplektā vadības slēdzis, kas ļauj kontrolēt kā jumta logu, tā arī aksesuārus.
- Iebūvēts lietus sensors, kas automātiski aizvērs jumta logu, sākoties lietus.
- Savienojams ar VELUX ACTIVE sistēmu klimata kontrolei.
- VELUX jumta loga INTEGRA® sistēma ļauj pieslēgt tālvadības žalūzijas, saulesargus un slēģus.

KUX, KMG un KXS īslaicīgi nav pieejami. Mēs pastāvīgi informēsim jūs par pieejamību mūsu mājaslapā.

Produkts	KUX 110	KMG 100/100K	KIX 300 EU	KSX 100/100K
Cena	80,-	230,-	252,-	305,-

Rokas vadības aksesuāri



Apkalpes stienis ZCZ 080

Apkalpes stienis palīdzēs vadīt ar roku neizsniadzamās žalūzijas un logus. Stienis ir 80 cm garš. Žalūzijām ar āķiem vai vadības joslām jābūt aprīkotām ar īpašu adapteri.



Apkalpes stienis ZCT 200

Teleskopiskais apkalpes stienis nodrošina ar roku neizsniadzamo žalūziju un logu vienkāršu vadību. Stieņa garumu var pielāgot no 108 līdz 188 cm. Žalūzijām ar āķiem vai vadības joslām jābūt aprīkotām ar īpašu adapteri.



Stieņa adapteris ZOZ 085

Stieņa adapteris ar roku vadāmajām VELUX žalūzijām nodrošina vieglu vadību ar apkalpes stieni. Adapteris atvieglo fiksāciju brīvi izvēlēta vietā.



Stieņa adapteris ZOZ 040

Stieņa adapteris ar roku vadāmajām VELUX žalūzijām ar āķiem nodrošina vieglu vadību ar apkalpes stieni. Adapteris atvieglo trīs soļu fiksāciju.

Stieņa adapteris GZL/GLL logiem ZOZ 095



Stieņa adapteris, kas palīdzēs vienkāršāk atvērt jumta logus GZL/GLL ar rokturi augšā, ja tie atrodas ar roku nesasniedzamā augstumā. Izmantojams kopā ar apkalpes stieni ZCZ 080K vai ZCT 200K.

Slēdzis ZOZ 012



Uzstādāms uzlabotai drošībai.

Produkts	ZCZ 080	ZCT 200	ZOZ 085	ZOZ 095	ZOZ 040	ZOZ 012
Cena	20,-	25,-	10,-	10,-	10,-	20,-

Efektīvi dienas gaismas risinājumi tavā mājā

Dienas gaismas plānošana ir būtiska arhitektūras joma. Jāņem vērā gan būves tehniskās īpašības – izmērs, novietojums, pielietojums u.tml., gan būves lietotāji – kādām vajadzībām tā paredzēta. Lai atvieglotu dienas gaismas plānošanu būvēs, VELUX Grupa piedāvā arhitektūras speciālistiem un dienas gaismas entuziastiem bezmaksas programmu „Daylight visualizer”.

Vairāk par programmu www.VELUX.lv



Apskaties jauno profesionālo sadaļu www.VELUX.lv, kur ir viss vajadzīgais arhitektiem un iebūvētājiem par VELUX produktiem.

Apskaties izglītojošos un iedvesmas video ar **VELUX** risinājumiem mūsu Youtube kanālā:



Veco jumta logu nomaiņa 1:1









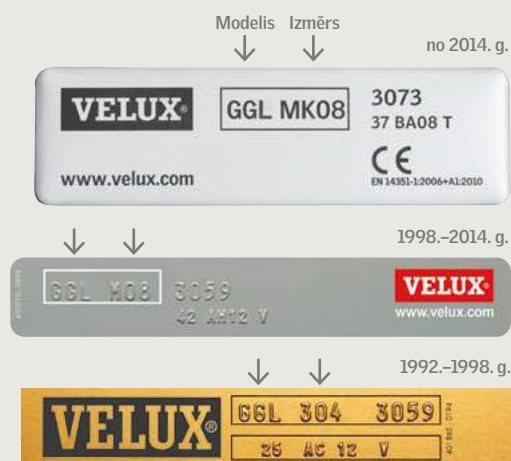















VELUX iesaka vecos jumta logus nomainīt pret jauniem. VELUX jaunie jumta logi nodrošina labāku komforta līmeni un augstākus energoefektivitātes standartus. Nomainīt veco VELUX jumta logu pret jaunu ir vienkārši.











Visi VELUX jumta logi ir aprīkoti ar unikālu datu plāksnīti, kurā norādīts loga modelis un izmērs – tā ir nepieciešamā informācija, lai veiksmīgi veiktu loga nomaiņu. Datu plāksnītes izskats un atrašanās vieta var būt atšķirīga, tas ir atkarīgs no tā, cik sen ir uzstādīts tavs logs.



Cenas Jumta logi

	Jumta logu modelis un izmērs (cm) Stiklojuma laukums (m ²)	Uw W/(m ² K)	CK02 55 x 78 0,22	CK04 55 x 98 0,29	CK06 55 x 118 0,37	FK04 66 x 98 0,38	FK06 66 x 118 0,47	FK08 66 x 140 0,58	MK04 78 x 98 0,47	MK06 78 x 118 0,59	MK08 78 x 140 0,72
Standard	 GZL 1051 rokturis augšā	1,3	217,-	231,-	—	257,-	268,-	294,-	262,-	285,-	305,-
	 GZL 1051 B rokturis apakšā	1,3	—	—	—	—	268,-	—	262,-	285,-	305,-
	 GLU 0051 rokturis augšā	1,3	282,-	—	—	—	348,-	382,-	341,-	371,-	396,-
	 GLU 0051 B rokturis apakšā	1,3	—	—	—	—	348,-	—	341,-	371,-	396,-
Standard Plus	 GLL 1061 rokturis augšā	1,1	276,-	294,-	—	327,-	342,-	374,-	334,-	363,-	389,-
	 GLL 1061 B rokturis apakšā	1,1	—	—	—	—	342,-	—	334,-	363,-	389,-
	 GLU 0061 rokturis augšā	1,1	339,-	—	—	—	420,-	460,-	411,-	446,-	478,-
	 GLU 0061 B rokturis apakšā	1,1	—	—	—	—	420,-	—	411,-	446,-	478,-
Premium	 GGL 3068 rokturis augšā	1,1	352,-	375,-	417,-	417,-	435,-	477,-	426,-	463,-	495,-
	 GGU 0068 rokturis augšā	1,1	425,-	453,-	503,-	503,-	525,-	576,-	514,-	559,-	598,-
	 GPL 3070 rokturis apakšā/augšā	1,3	—	455,-	506,-	—	528,-	579,-	517,-	562,-	601,-
	 GPU 0070 rokturis apakšā/augšā	1,3	—	515,-	572,-	—	598,-	655,-	585,-	636,-	680,-
	 GPL 3068 rokturis apakšā/augšā	1,1	—	533,-	592,-	—	618,-	677,-	605,-	657,-	703,-
	 GPU 0068 rokturis apakšā/augšā	1,1	—	602,-	669,-	—	699,-	766,-	684,-	743,-	796,-
	 GGL 3066 rokturis augšā	1,0	420,-	448,-	498,-	498,-	520,-	570,-	509,-	553,-	592,-
	 GGU 0066 rokturis augšā	1,0	508,-	541,-	601,-	601,-	628,-	688,-	615,-	668,-	715,-
	 GGL 3062 rokturis augšā	0,92	517,-	551,-	613,-	613,-	640,-	701,-	626,-	681,-	728,-
	 GGU 0062 rokturis augšā	0,92	625,-	666,-	740,-	740,-	772,-	846,-	756,-	822,-	879,-
	 GGL 306821 VELUX INTEGRA®	1,1	792,-	815,-	857,-	857,-	875,-	917,-	866,-	903,-	935,-
	 GGU 006821 VELUX INTEGRA®	1,1	865,-	893,-	943,-	943,-	965,-	1016,-	954,-	999,-	1038,-
	 GGL 306621 VELUX INTEGRA®	1,0	860,-	888,-	938,-	938,-	960,-	1010,-	949,-	993,-	1032,-
	 GGU 006621 VELUX INTEGRA®	1,0	948,-	981,-	1041,-	1041,-	1068,-	1128,-	1055,-	1108,-	1155,-

Pieslēgumi un iebūvēšanas produkti

	Modelis un izmērs (cm)	Jumta seguma augstums	CK02 55 x 78	CK04 55 x 98	CK06 55 x 118	FK04 66 x 98	FK06 66 x 118	FK08 66 x 140	MK04 78 x 98	MK06 78 x 118	MK08 78 x 140	
Pieslēgumi vienam logam												
	Pamata pieslēguma komplekts ar EDW		līdz 120 mm	135,-	136,-	140,-	140,-	141,-	144,-	140,-	144,-	148,-
	EDW 2000 (ar BDX)		līdz 120 mm	119,-	120,-	124,-	124,-	125,-	128,-	124,-	128,-	132,-
	EDW 0000		līdz 120 mm	80,-	81,-	85,-	85,-	86,-	89,-	85,-	89,-	94,-
	Pamata pieslēguma komplekts ar EDQ		no 25–40 mm	139,-	140,-	144,-	144,-	146,-	147,-	145,-	147,-	153,-
	EDQ 2000 (ar BDX)		no 25–40 mm	123,-	124,-	128,-	128,-	130,-	131,-	129,-	131,-	137,-
	EDQ 0000		no 25–40 mm	84,-	85,-	89,-	89,-	91,-	93,-	90,-	93,-	99,-
	Pamata pieslēguma komplekts ar EDZ		līdz 45 mm	132,-	133,-	136,-	136,-	138,-	140,-	137,-	140,-	144,-
	EDZ 2000 (ar BDX)		līdz 45 mm	116,-	117,-	120,-	120,-	122,-	124,-	121,-	124,-	128,-
	EDZ 0000		līdz 45 mm	72,-	73,-	76,-	76,-	78,-	80,-	77,-	80,-	85,-
	Pamata pieslēguma komplekts ar EDS		līdz 16 mm	127,-	128,-	131,-	131,-	132,-	135,-	132,-	135,-	139,-
	EDS 2000 (ar BDX)		līdz 16 mm	111,-	112,-	115,-	115,-	116,-	119,-	116,-	119,-	123,-
	EDS 0000		līdz 16 mm	68,-	69,-	72,-	72,-	73,-	76,-	73,-	76,-	80,-
	EDJ 2000 (ar BDX)		līdz 90 mm	167,-	168,-	173,-	173,-	176,-	179,-	174,-	179,-	186,-
	 ZWC 0000 Uzmanību! Produkts nepieciešams, ja pieslēgums netiek lietots			21,-	23,-	25,-	25,-	27,-	29,-	26,-	28,-	30,-
	BDX 2000 , hidro un siltumizolācijas komplekts			49,-	49,-	49,-	49,-	49,-	49,-	49,-	49,-	49,-
	BFX 1000 , hidroizolācijas komplekts			25,-	25,-	25,-	25,-	25,-	25,-	25,-	25,-	
	BBX 0000 , tvaika barjera			24,-	24,-	24,-	24,-	24,-	24,-	24,-	24,-	
	LSC 2000 (ar BBX), ailes apdare			270,-	276,-	282,-	282,-	288,-	300,-	288,-	294,-	306,-
Pieslēgumi divu logu blokam												
	EKW 0021		līdz 120 mm	176,-	178,-	186,-	186,-	190,-	196,-	188,-	196,-	208,-
	EKS 0021		līdz 16 mm	152,-	154,-	161,-	161,-	164,-	169,-	162,-	169,-	179,-
	EKW 0007 + EDW 0000		līdz 120 mm	168,-	170,-	178,-	178,-	181,-	187,-	179,-	187,-	198,-
	EKS 0007 + EDS 0000		līdz 16 mm	144,-	146,-	152,-	152,-	155,-	161,-	154,-	161,-	170,-

MK10 78 x 160 0,85	MK12 78 x 180 0,96	PK04 94 x 98 0,60	PK06 94 x 118 0,75	PK08 94 x 140 0,92	PK10 94 x 160 1,07	SK06 114 x 118 0,95	SK08 114 x 140 1,16	SK10 114 x 160 1,35	UK04 134 x 98 0,91	UK08 134 x 140 1,40	UK10 134 x 160 1,63
353,-	—	—	333,-	356,-	—	351,-	390,-	—	—	—	—
353,-	—	—	—	356,-	—	—	—	—	—	—	—
459,-	—	—	—	—	—	—	—	—	—	—	—
—	—	—	—	463,-	—	—	—	—	—	—	—
451,-	—	—	425,-	454,-	—	447,-	498,-	—	—	—	—
451,-	—	—	—	454,-	—	—	—	—	—	—	—
554,-	—	—	—	558,-	—	—	612,-	—	—	—	—
—	—	—	—	558,-	—	—	—	—	—	—	—
574,-	653,-	486,-	542,-	579,-	625,-	569,-	634,-	704,-	583,-	708,-	796,-
693,-	—	—	654,-	699,-	755,-	688,-	766,-	—	704,-	855,-	961,-
697,-	—	590,-	658,-	703,-	759,-	691,-	770,-	854,-	708,-	860,-	—
788,-	—	—	744,-	795,-	858,-	782,-	871,-	966,-	—	973,-	—
815,-	—	690,-	769,-	822,-	888,-	809,-	901,-	999,-	828,-	1006,-	—
922,-	—	—	870,-	929,-	1004,-	914,-	1019,-	1130,-	—	1138,-	—
686,-	780,-	581,-	647,-	692,-	747,-	681,-	758,-	841,-	697,-	847,-	952,-
828,-	—	—	782,-	835,-	902,-	822,-	915,-	1015,-	842,-	1022,-	1149,-
844,-	—	715,-	796,-	851,-	919,-	837,-	932,-	—	—	—	—
1019,-	—	—	961,-	1027,-	1109,-	1011,-	1126,-	—	—	—	—
1014,-	—	926,-	982,-	1019,-	1065,-	1009,-	1074,-	1144,-	1023,-	1148,-	1236,-
1133,-	—	—	1094,-	1139,-	1195,-	1128,-	1206,-	1290,-	1144,-	1295,-	1410,-
1126,-	—	—	1087,-	1132,-	1187,-	1121,-	1198,-	1281,-	1137,-	1287,-	1392,-
1268,-	—	—	1222,-	1275,-	1342,-	1262,-	1355,-	1455,-	—	1462,-	—



- Žalūzijām
- Insektu tīkliem
- Slēģiem



- Jumta loģiem
- Iebūvēšanas piederumiem



- Jumta loģiem ar poliuretāna pārklājumu
- Metāla detaļām

MK10 78 x 160	MK12 78 x 180	PK04 94 x 98	PK06 94 x 118	PK08 94 x 140	PK10 94 x 160	SK06 114 x 118	SK08 114 x 140	SK10 114 x 160	UK04 134 x 98	UK08 134 x 140	UK10 134 x 160
158,-	164,-	149,-	155,-	159,-	162,-	158,-	164,-	169,-	164,-	172,-	185,-
142,-	148,-	133,-	139,-	143,-	146,-	142,-	148,-	153,-	148,-	156,-	169,-
104,-	111,-	95,-	101,-	106,-	109,-	105,-	111,-	116,-	111,-	120,-	134,-
162,-	170,-	154,-	159,-	164,-	168,-	163,-	170,-	173,-	170,-	178,-	191,-
146,-	154,-	138,-	143,-	148,-	152,-	147,-	154,-	157,-	154,-	162,-	175,-
109,-	117,-	100,-	106,-	111,-	115,-	110,-	117,-	121,-	117,-	126,-	140,-
153,-	—	—	150,-	154,-	158,-	154,-	159,-	162,-	159,-	166,-	178,-
137,-	—	—	134,-	138,-	142,-	138,-	143,-	146,-	143,-	150,-	162,-
94,-	100,-	86,-	91,-	95,-	99,-	95,-	100,-	104,-	100,-	108,-	120,-
147,-	153,-	—	143,-	148,-	151,-	147,-	153,-	156,-	153,-	159,-	170,-
131,-	137,-	—	127,-	132,-	135,-	131,-	137,-	140,-	137,-	143,-	154,-
89,-	95,-	—	85,-	90,-	93,-	89,-	95,-	98,-	95,-	102,-	113,-
200,-	215,-	—	195,-	202,-	207,-	201,-	209,-	215,-	209,-	221,-	239,-
35,-	40,-	30,-	33,-	35,-	38,-	35,-	39,-	43,-	36,-	43,-	49,-
49,-	49,-	49,-	49,-	49,-	49,-	49,-	49,-	49,-	49,-	49,-	49,-
25,-	25,-	25,-	25,-	25,-	25,-	25,-	25,-	25,-	25,-	25,-	25,-
24,-	24,-	24,-	24,-	24,-	24,-	24,-	24,-	24,-	24,-	24,-	24,-
382,-	411,-	382,-	306,-	311,-	323,-	314,-	323,-	332,-	329,-	335,-	411,-
229,-	245,-	210,-	221,-	233,-	241,-	231,-	245,-	255,-	245,-	264,-	294,-
198,-	—	—	191,-	201,-	208,-	200,-	211,-	220,-	211,-	228,-	254,-
219,-	233,-	200,-	212,-	223,-	229,-	221,-	233,-	243,-	233,-	252,-	281,-
188,-	—	—	181,-	191,-	197,-	189,-	201,-	208,-	201,-	216,-	240,-



Piegādes termiņi

- Piegāde: 2 darba dienas
- Piegāde: jumta loģi – 10 darba dienas, žalūzijas – 7 līdz 19 darba dienas

Visas cenas norādītas EUR ar PVN bez pieslēguma un iebūvēšanas izmaksām.

Sīkāka informācija par pieslēgumiem pieejama 56. lpp.

Pareizā izmēra noteikšana žalūziju iegādei

Loga modelis un izmērs

Lai noskaidrotu jumta loga modeli un tā izmēru, lūdzam atvērt loga vērtņi un nolasīt vajadzīgo informāciju no metāliskās datu plāksnītes. Piemēram, jumta loga modelis – GGL, izmērs – MK08.



Loga modelis

Loga izmērs

Loga modelis Loga izmērs



1998.-2014. g.

Slēgi un žalūzijas

Mikstie slēgi SSS īslaicīgi nav pieejami.

Mēs pastāvīgi informēsim jūs par pieejamību mūsu mājaslapā.

Žalūzijas modelis un izmērs (cm)	CK02	CK04	CK06	FK04	FK06	FK08	MK04	MK06	MK08	MK10	MK12
	55 x 78	55 x 98	55 x 118	66 x 98	66 x 118	66 x 140	78 x 98	78 x 118	78 x 140	78 x 160	78 x 180
DKL žalūzija, standarta	68,-	74,-	81,-	80,-	86,-	90,-	84,-	90,-	96,-	108,-	117,-
DKL žalūzija, stila	83,-	89,-	96,-	95,-	101,-	105,-	99,-	105,-	111,-	123,-	132,-
DKL kolekcija bērniem	93,-	99,-	106,-	105,-	111,-	115,-	109,-	115,-	121,-	133,-	142,-
RHZ gaismu regulējošās žalūzijas, standarta	43,-	43,-	43,-	—	50,-	50,-	54,-	54,-	54,-	54,-	—
FHC gaismu bloķējoša, energoefektīva žalūzija, standarta	89,-	96,-	105,-	104,-	112,-	117,-	109,-	117,-	125,-	140,-	152,-
FHC gaismu bloķējoša, energoefektīva žalūzija, stila	104,-	111,-	120,-	119,-	127,-	132,-	124,-	132,-	140,-	155,-	167,-
DFD dubultžalūzija, standarta	89,-	96,-	105,-	104,-	112,-	117,-	109,-	117,-	125,-	140,-	—
DFD dubultžalūzija, stila	104,-	111,-	120,-	119,-	127,-	132,-	124,-	132,-	140,-	155,-	—
FHL plisētā žalūzija, standarta	68,-	74,-	81,-	80,-	86,-	90,-	84,-	90,-	96,-	108,-	117,-
FHL plisētā žalūzija, stila	83,-	89,-	96,-	95,-	101,-	105,-	99,-	105,-	111,-	123,-	132,-
RFL ruļļveida žalūzija, standarta	68,-	74,-	81,-	80,-	86,-	90,-	84,-	90,-	96,-	108,-	117,-
RFL ruļļveida žalūzija, stila	83,-	89,-	96,-	95,-	101,-	105,-	99,-	105,-	111,-	123,-	132,-
RFL Colour by You	83,-	89,-	96,-	95,-	101,-	105,-	99,-	105,-	111,-	123,-	132,-
DKL Colour by You	83,-	89,-	96,-	95,-	101,-	105,-	99,-	105,-	111,-	123,-	132,-
PAL horizontālā žalūzija, standarta	89,-	96,-	105,-	104,-	112,-	117,-	109,-	117,-	125,-	140,-	152,-
PAL horizontālā žalūzija, stila	104,-	111,-	120,-	119,-	127,-	132,-	124,-	132,-	140,-	155,-	167,-
Aksesuāri											
ZIL insektu tīkls	89,-	—	105,-	—	—	117,-	—	117,-	—	140,-	—
SSS mikstais slēgjis, solārā vadība	311,-	330,-	341,-	341,-	356,-	371,-	352,-	371,-	389,-	408,-	463,-
SMH elektriskā vadība	—	—	—	—	524,-	546	—	546,-	573,-	—	—
SML elektriskā vadība	328,-	347,-	359,-	359,-	374,-	390,-	371,-	390,-	410,-	429,-	488,-
SSL solārā vadība	459,-	486,-	502,-	—	524,-	546,-	519,-	546,-	573,-	601,-	—
MHL saulesargs, rokas vadība	46,-	46,-	46,-	54,-	54,-	54,-	58,-	58,-	58,-	58,-	58,-

Virsgaismas logi

Žalūzijas FMG, FMK, MSG īslaicīgi nav pieejamas.

Mēs pastāvīgi informēsim jūs par pieejamību mūsu mājaslapā.

Izmērs (cm) Produkts	60 x 60	60 x 90	80 x 80	90 x 90	90 x 120	100 x 100	100 x 150	120 x 120	150 x 150
CVP + ISD elektriskās vadības virsgaismas logs ar caurspīdīgu kupolu	1255,-	1303,-	1343,-	1403,-	1497,-	1470,-	1657,-	1638,-	1941,-
CVP + ISD elektriskās vadības virsgaismas logs ar izliektu stikla virsmu	1456,-	1524,-	1582,-	1669,-	1803,-	1765,-	2046,-	2022,-	—
CVP + ISD elektriskās vadības virsgaismas logs ar plakānu stikla virsmu	1383,-	1444,-	1495,-	1572,-	1692,-	1658,-	1904,-	1882,-	—
CVP + ISD rokas vadības virsgaismas logs ar caurspīdīgu kupolu	772,-	820,-	860,-	920,-	1014,-	987,-	1174,-	1155,-	—
CFP + ISD neverams virsgaismas logs ar caurspīdīgu kupolu	455,-	503,-	543,-	603,-	697,-	670,-	857,-	838,-	1141,-
CFP + ISD neverams virsgaismas logs ar izliektu stikla virsmu	656,-	724,-	782,-	869,-	1003,-	965,-	1246,-	1222,-	—
CFP + ISD neverams virsgaismas logs ar plakānu stikla virsmu	583,-	644,-	695,-	772,-	892,-	858,-	1104,-	1082,-	—
CSP + ISD verama dūmu lūka ar caurspīdīgu kupolu	—	—	—	—	—	1949,-	—	2399,-	—
FMG plisētās žalūzijas, standarta	227,-	232,-	237,-	242,-	252,-	247,-	262,-	257,-	—
FMK, 1045 - aptumšojošās energoefektīvās žalūzijas	261,-	267,-	273,-	278,-	290,-	284,-	301,-	295,-	355,-
MSG - saulesargs	315,-	321,-	328,-	334,-	346,-	340,-	359,-	353,-	—
ZCE - virsgaismas loga paaugstinājums	252,-	267,-	270,-	281,-	293,-	290,-	336,-	325,-	—

Loga modelis Loga izmērs
↓ ↓
1992.–1998. g.

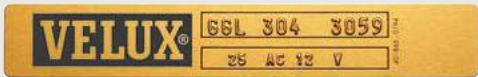

Loga modelis Loga izmērs
↓ ↓
Pirms 1992. g.



Uzmanību! Žalūziju izmērs dažādu paaudžu jumta logiem ir atšķirīgs. Vienmēr pasūtiet pēc pareizā loga modeļa koda.

PK06 94 x 118	PK08 94 x 140	PK10 94 x 160	SK06 114 x 118	SK08 114 x 140	SK10 114 x 160	UK08 134 x 140	UK10 134 x 160
99,-	108,-	114,-	113,-	117,-	131,-	132,-	139,-
114,-	123,-	129,-	128,-	132,-	146,-	147,-	154,-
124,-	133,-	139,-	138,-	142,-	156,-	157,-	164,-
59,-	59,-	59,-	70,-	70,-	70,-	172,-	75,-
129,-	140,-	149,-	146,-	152,-	170,-	172,-	180,-
144,-	155,-	164,-	161,-	167,-	185,-	187,-	195,-
129,-	140,-	149,-	146,-	152,-	170,-	172,-	180,-
144,-	155,-	164,-	161,-	167,-	185,-	187,-	195,-
99,-	108,-	114,-	113,-	117,-	131,-	132,-	139,-
114,-	123,-	129,-	128,-	132,-	146,-	147,-	154,-
99,-	108,-	114,-	113,-	117,-	131,-	132,-	139,-
114,-	123,-	129,-	128,-	132,-	146,-	147,-	154,-
114,-	123,-	129,-	128,-	132,-	146,-	147,-	154,-
114,-	123,-	129,-	128,-	132,-	146,-	147,-	154,-
129,-	140,-	149,-	146,-	152,-	170,-	172,-	180,-
144,-	155,-	164,-	161,-	167,-	185,-	187,-	195,-
129,-	—	149,-	146,-	—	170,-	—	180,-
400,-	422,-	445,-	430,-	459,-	482,-	496,-	534,-
590,-	622,-	—	633,-	677,-	—	—	—
421,-	445,-	468,-	452,-	484,-	507,-	523,-	562,-
590,-	622,-	655,-	633,-	677,-	—	732,-	786,-
64,-	64,-	64,-	75,-	75,-	75,-	81,-	81,-

Tālvadības sistēmas

Uzlabo savu jumta logu



Rokturis augšā

Ja tev ir rokas vadības jumta logs, bet vēlies izbaudīt tālvadības priekšrocības, to izdarīt ir vienkārši, uzstādot solārās kontroles sistēmu KSX 100/100K. Ar šo sistēmu nebūs nepieciešama elektrība, jo enerģijas avots būs saule. Komplektā ietilpst solārais panelis, motors, lietus sensors un vadības slēdzis.



Tālvadība



Vadības slēdzis

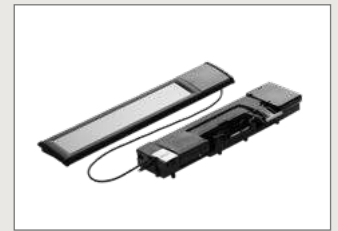

Motors, lietus sensors, solārais panelis

305,-

KSX īslaicīgi nav pieejams.
Mēs pastāvīgi informēsim jūs par pieejamību mūsu mājaslapā.

Gaismas tuneļi



Produkts	TWF	TWR	TLF	TLR	TCF	TCR	ZTB	ZTR	ZTR	ZTL	BFX
Diametrs: 35 cm (standarta garums ir 180 cm)	Slīpam jumtam (15°–60°) ar profilētu segumu, gofrēta caurule	Slīpam jumtam (15°–60°) ar profilētu segumu, fiksēta caurule	Slīpam jumtam (15°–60°) ar plakanu segumu, gofrēta caurule	Slīpam jumtam (15°–60°) ar plakanu segumu, fiksēta caurule	Plakanam jumtam (0°–15°), gofrēta caurule	Plakanam jumtam (0°–15°), fiksēta caurule	Energoefektivitātes komplekts	Pagari-nājums (62 cm)	Pagari-nājums (124 cm)	Apgais-mojuma komplekts	Hidro-izolācijas komplekts
Cena	337,-	421,-	337,-	421,-	374,-	672,-	45,-	80,-	110,-	80,-	61,-



Piegādes termiņi

■ Piegāde: logi – 10 darba dienas, žalūzijas – 7 līdz 19 darba dienas

Slēģiem (SMH, SML, SSL) piegāde 90 dienas. Mēs paturam tiesības mainīt piegādes laikus. Lūdzam jautāt par konkrētās preces piegādes laiku pasūtījuma veikšanas brīdī.

Visas cenas norādītas EUR ar PVN

SIA VELUX Latvia
Liepājas iela 34
Rīga, LV-1002

Bezmaksas tālrunis 80 00 88 02

velux.latvia@velux.com
www.VELUX.lv

Gaišākam ikdienam

Kopš 1942. gada



Piegāde 48 stundu laikā



Klientu serviss
Bezmaksas tālrunis 80008802!



Garantija



Arhitekta un tehniskās
konsultācijas

VELUX®

#1

Tirgus līderis